



# Garażowe bramy segmentowe

**NOWOŚĆ:** bramy z przetłoczeniami D i T i aplikacjami







6	Powody, dla których warto wybrać firmę Hörmann
16	Zestawienie bram segmentowych ze stali
20	Zestawienie bram segmentowych z litego drewna
22	Zestawienie powierzchni stalowych i rodzajów drewna
24	Zestawienie wszystkich bram
26	Wzory bram
56	Kolorystyka
62	Odryglowanie manualne
64	Przeszklenia
66	Drzwi przejściowe
68	Drzwi boczne
70	Modernizacja i upiększanie
76	Napędy do bram garażowych
80	Wyposażenie dodatkowe
86	Technika
88	Parametry użytkowe
90	Wymiary i dane montażowe
98	Oferta produktów Hörmann

Prezentowane bramy posiadają częściowo wyposażenie specjalne i nie zawsze odpowiadają wersji standardowej.

Przedstawione kolory i rodzaje powierzchni nie są wiążące z przyczyn technicznych związanych z drukiem.

Chronione prawem autorskim. Powielanie, także częściowe, wyłącznie po uzyskaniu naszej zgody. Zmiany zastrzeżone.

◀ Brama z przetłoczeniami M w kolorze antracytowym, RAL 7016  
Aluminiowe drzwi zewnętrzne Hörmann ThermoSafe wzór 565,  
w kolorze antracytowym, RAL 7016 z opcjonalnymi naświetlami  
bocznymi i naświetlem górnym

## Wykorzystaj liczne zalety bram segmentowych

Bramy segmentowe otwierają się pionowo i pozostają pod stropem, oszczędzając miejsce. Dzięki takiej konstrukcji zapewniają maksymalną ilość miejsca zarówno w samym garażu, jak i przed nim. Oprócz tego garażowe bramy segmentowe mogą być instalowane w każdym otworze garażowym, zapewniają nawet o 14 cm większą szerokość przejazdu niż bramy uchylne. Posiadają też trwale elastyczne uszczelnienie, które jest odporne na działanie warunków zewnętrznych i z czterech stron optymalnie uszczelnia bramę.

Stać Państwa na ten komfort.







„Dobrą markę trzeba sobie wypracować.”

August Hörmann

Zgodnie z ideą założyciela firmy marka Hörmann jest do dzisiaj symbolem i gwarancją najwyższej jakości. Ponad 75 lat doświadczenia w produkcji i ponad 20 milionów sprzedanych egzemplarzy bram i napędów – dzięki tym niepodważalnym faktom rodzinne przedsiębiorstwo Hörmann zajmuje najwyższą pozycję wśród producentów bram i napędów na rynku europejskim. Klientom firmy daje to poczucie najwyższego bezpieczeństwa przy zakupie bramy segmentowej Hörmann.



## 1 Niemiecka jakość marki

Wszystkie komponenty bram i napędów są konstruowane i produkowane przez firmę Hörmann, co gwarantuje ich stuprocentową kompatybilność, a dla bezpieczeństwa naszych Klientów – badane i certyfikowane przez niezależne i akredytowane instytucje. Produkcja odbywa się w Niemczech zgodnie z systemem zarządzania jakością DIN ISO 9001, a wyroby wytwarzane w tym systemie spełniają wszelkie wymagania europejskiej normy PN-EN 13241-1. Nasi wysoko wykwalifikowani pracownicy stale pracują nad rozwojem nowych produktów, udoskonalaniem starych i dopracowywaniem szczegółowych rozwiązań. W ten sposób powstają na rynku patenty i jedyne w swoim rodzaju rozwiązania.





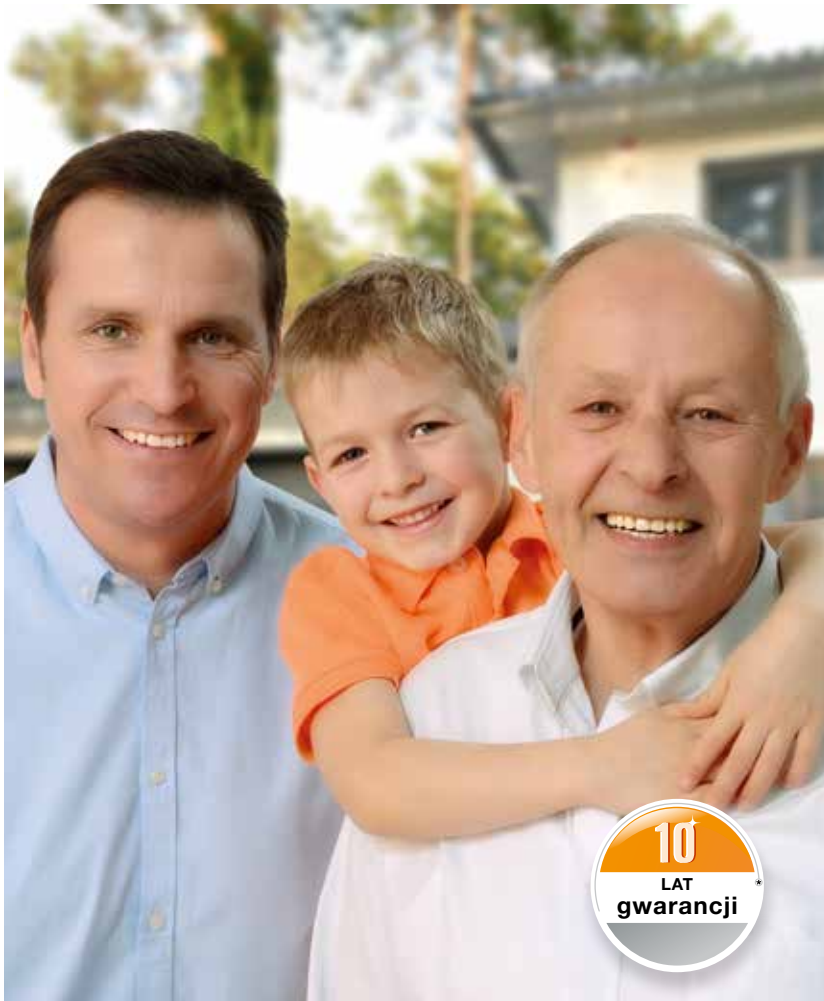

## 2 Bramy garażowe dla pokoleń

Produkty seryjne poddawane są próbom wytrzymałościowym, co pozwala na osiągnięcie najwyższej jakości marki Hörmann. Nowatorskie rozwiązania techniczne i bezkompromisowy system zapewnienia jakości – to dzięki nim udzielamy 10 lat gwarancji na wszystkie bramy segmentowe i 5 lat na napędy Hörmann.\*

\* Szczegółowe warunki gwarancji są dostępne na stronie [www.hormann.pl](http://www.hormann.pl)

## 3 Pod kątem przyszłości

Hörmann jest przykładem dla innych. Dlatego od 2013 roku firma pokrywa 40 % zapotrzebowania na energię ze źródeł ekologicznych i zamierza kontynuować ten proces w następnych latach. Jednocześnie, dzięki wdrożeniu inteligentnego i certyfikowanego systemu zarządzania energią, ogranicza rocznie emisję wielu ton CO<sub>2</sub>. Oprócz tego firma Hörmann ma w swojej ofercie wyroby dla budownictwa realizowanego zgodnie z zasadą zrównoważonego rozwoju. Więcej o działalności firmy Hörmann na rzecz środowiska naturalnego znajdą Państwo w prospekcie „Gramy w zielone”.

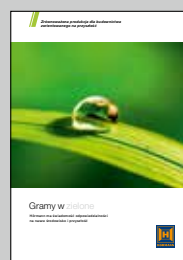



## 4 Pełna harmonia

### **1** Równe odstępy między przetłoczeniami i niewidoczne łączenia segmentów w bramach z przetłoczeniami

Bramy garażowe Hörmann charakteryzują się idealnie równym rozłożeniem przetłoczeń [A]. Segmenty bramy mają taki kształt, że przy zamkniętej bramie łączenia segmentów są praktycznie niewidoczne. Warto dokonać porównania!

Na życzenie oferujemy praktyczne drzwi boczne z równomiernie rozłożonym wzorem pasującym do wzoru garażowej bramy segmentowej (patrz strona 68).

### **2** Nierówne odstępy między przetłoczeniami [B], [C] w bramach innych producentów,

spowodowane zastosowaniem segmentów różnej wysokości i widocznymi łączeniami segmentów. Rezultat – niespójny wygląd powierzchni bramy.



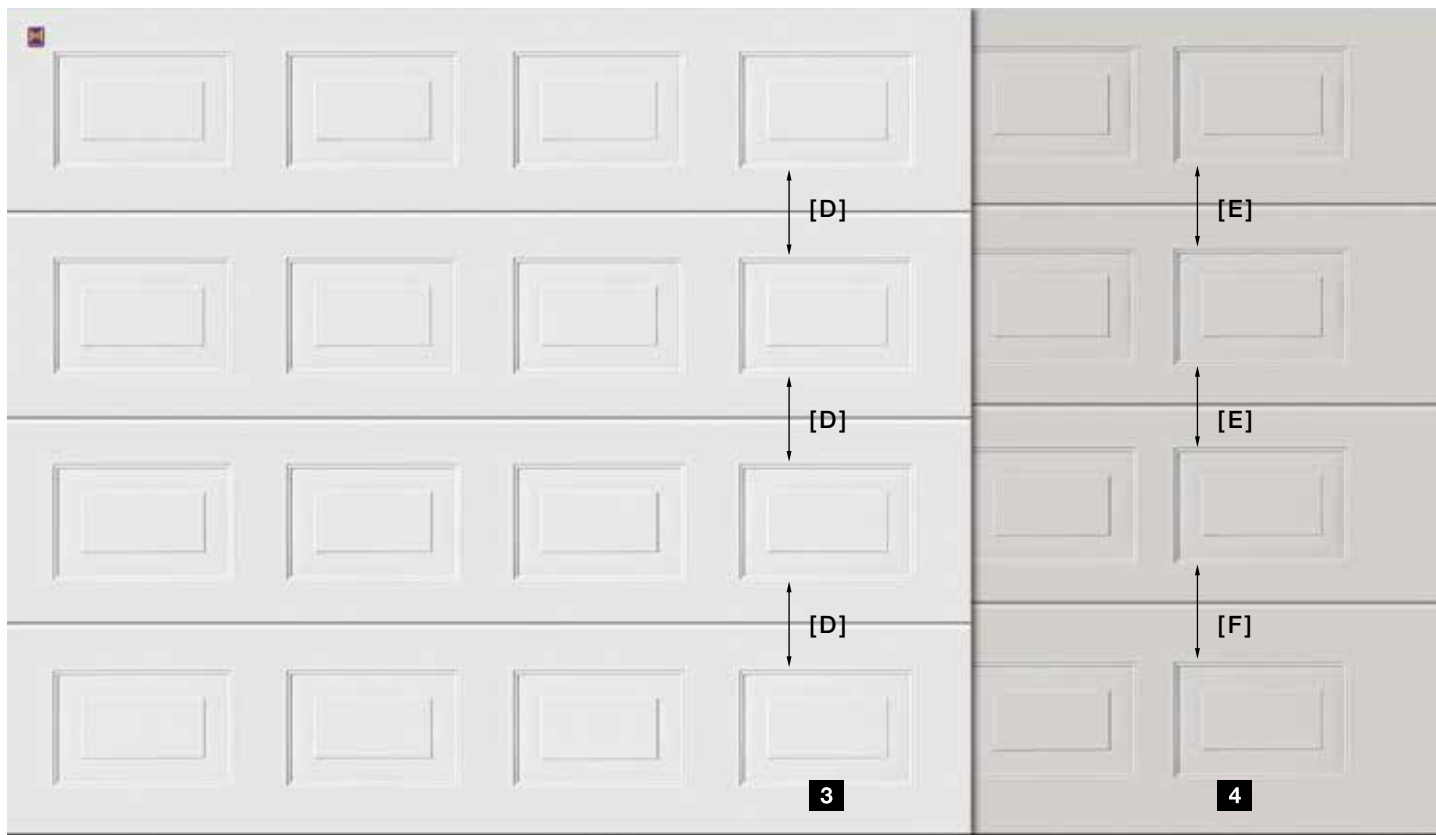

### 3 Równomierne rozłożenie kasetonów

Harmonijny wygląd całej powierzchni bram segmentowych Hörmann uzyskano dzięki zachowaniu równych odstępów między poszczególnymi kasetonami **[D]** w pionie. Umożliwia to równa wysokość wszystkich segmentów bramy. Kasetony w ramach jednego segmentu są także ułożone w równych odstępach poziomych. Efekt – spójny wygląd całej bramy.

Na życzenie oferujemy drzwi boczne, w których podział segmentów jest dokładnie taki sam jak w garażowej bramie segmentowej (patrz strona 68).

### 4 Nierówne rozłożenie kasetonów **[E]**, **[F]**

w bramach innych producentów, spowodowane zastosowaniem segmentów różnej wysokości. Rezultat – niespójny wygląd powierzchni bramy.

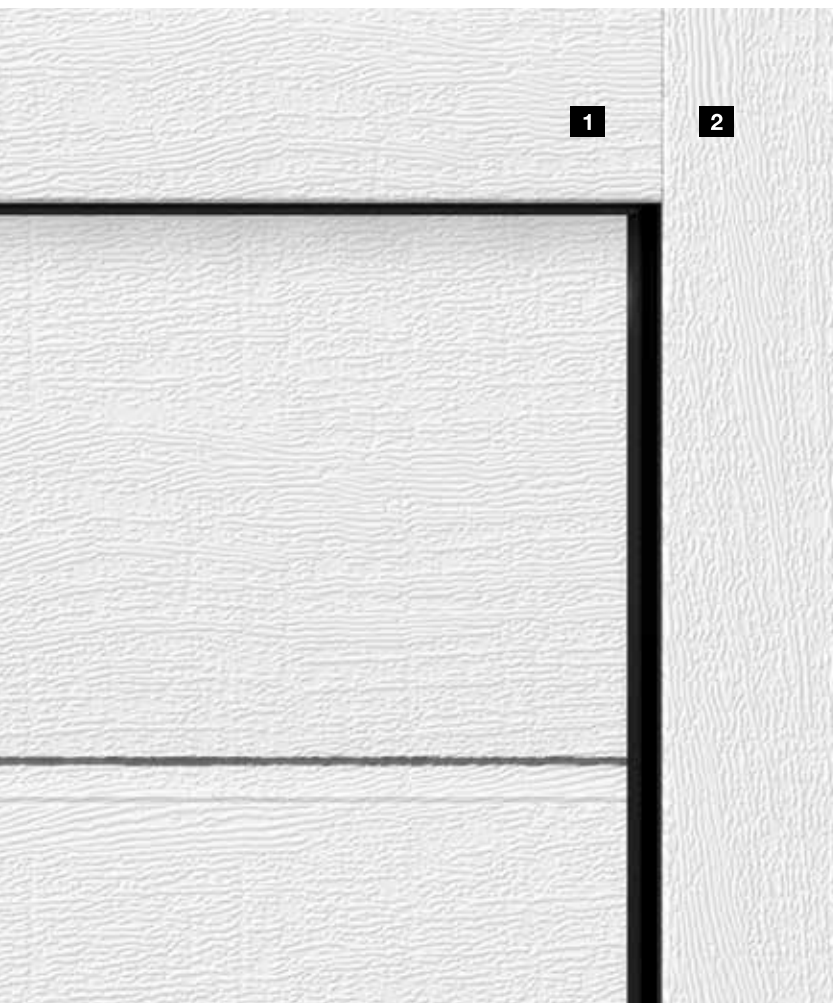

## 5 Identyczny wygląd ościeżnicy i płyty bramy



Tylko w firmie Hörmann

Na harmonijny wygląd całej bramy składa się wiele różnych szczegółów: wykończenie przysłony wyrównującej nadproże **1** jest zawsze dopasowane optycznie do segmentów bram – tych w białym kolorze, jak i z każdym innym rodzajem powierzchni. Po prostu wszystko do siebie pasuje. Ościeżnice boczne **2** są standardowo oferowane z białą powierzchnią Woodgrain. Do bram z powierzchnią Sandgrain, Silkgrain i Decograin oferujemy opcjonalne maskownice ościeżnic o powierzchni dopasowanej do segmentów bramy. Maskownice ościeżnic w bramach Micrograin mają gładką powierzchnię Silkgrain.

Do kolorowych bram segmentowych oraz bram z powierzchnią Decograin oferujemy opcjonalne maskownice ościeżnic **2**, których rodzaj powierzchni i kolor względnie okleina jest dopasowana do segmentów bramy. Przysłona wyrównująca nadproże **1** jest w takim przypadku zawsze taka sama jak powierzchnia i kolor lub okleina segmentów bramy.

Więcej informacji znajdą Państwo na stronach 73 – 74.





## 6 Zlicowana przysłona wyrównująca nadproże

Ta zlicowana przysłona stosowana w bramach LPU jest najbardziej eleganckim rozwiązaniem, gdyż w niewidoczny sposób zakrywa przejście między płytą bramy a nadprożem. Gdy brama jest zamknięta, jej górny segment przylega do przysłony, które razem tworzą jedną płaszczyznę.

Więcej informacji podano na stronie 73.

## 7 Powierzchnie Decograin – wierna imitacja drewna

Okleina foliowa z tworzywa sztucznego z zewnętrznej strony bramy jest odporna na działanie promieni UV i wiernie oddaje naturalny charakter drewna, natomiast szlachetna okleina w kolorze antracytowym z efektem metalicznym dodaje bramie elegancji. Specjalnie zabezpieczona powierzchnia pozwala długo utrzymać atrakcyjny wygląd 6 oklein Decograin.

Więcej informacji podano na stronie 59.





## 8 Optymalna długotrwała ochrona

Stopa ościeżnicy, wykonana z tworzywa sztucznego oraz wysoka na 4 cm, jest odporna na uszkodzenia, zakrywa ościeżnicę w miejscu narażonym na powstawanie rdzy i trwale zabezpiecza bramę przed ewentualną korozją. W przeciwieństwie do konkurencyjnych rozwiązań ta długotrwała ochrona jest skuteczna nawet w przypadku długo utrzymującej się wilgoci. Poza tym stopa ościeżnicy tworzy razem z uszczelką progową bardzo estetyczne zakończenie bramy.

## 9 Efektywna izolacyjność cieplna

**Tylko w firmie Hörmann**

W sytuacji, gdy garaż jest bezpośrednio połączony z domem, zawsze zaleca się instalację dobrze ocieplonej bramy garażowej. ThermoFrame firmy Hörmann polepsza właściwości termoizolacyjne bram segmentowych LPU. Czarny profil z tworzywa sztucznego, który montuje się razem z ościeżnicą bramy, zapewnia termiczne oddzielenie ościeżnicy od ściany budynku i zwiększa izolacyjność nawet o 15%\*. Opcjonalna ościeżnica ThermoFrame jest oferowana do wszystkich bram segmentowych Hörmann.

\* Dotyczy ocieplanej garażowej bramy segmentowej LPU o wymiarach: 5000 x 2125 mm





## 10 Praktyczne rozwiązania

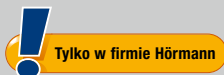

Wbudowane drzwi przejściowe bez wystającego progu zwiększają komfort użytkowania, zmniejszając choćby ryzyko potknięcia. Zapewniają też możliwość wyprowadzania rowerów i narzędzi ogrodniczych z garażu bez konieczności otwierania całej bramy. Wysokość progu ze stali nierdzewnej wynosi na środku jedynie 10 mm, a na krawędziach 5 mm, co znacznie ułatwia przejeżdżanie i zmniejsza ryzyko potknięcia.

## 11 Wyższy poziom bezpieczeństwa

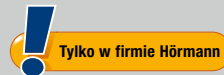

Nieproszeni goście nie mają szans po napotkaniu na automatyczną bramę segmentową Hörmann. Ta brama garażowa podczas zamykania automatycznie rygluje się w prowadnicy, skutecznie zabezpieczając przed podważeniem. Opatentowane ryglowanie działa mechanicznie, a więc – w przeciwieństwie do konkurencyjnych napędów – jest skuteczne także w razie awarii zasilania.



Zapraszamy do obejrzenia krótkiego filmu na stronie:  
[www.hormann.pl/filmy-video](http://www.hormann.pl/filmy-video)





## 12 System zdalnego sterowania radiowego – bezpieczeństwo potwierdzone certyfikatem



Tylko w firmie Hörmann

Dwukierunkowy, wyjątkowo bezpiecznie kodowany system sterowania radiowego BiSecur do napędów bram garażowych i wjazdowych wykorzystuje nowatorską technologię przyszłości do komfortowej i bezpiecznej obsługi bram garażowych, bram wjazdowych, oświetlenia i wielu innych produktów.



Zapraszamy do obejrzenia krótkiego filmu na stronie:  
[www.hormann.pl/filmy-video](http://www.hormann.pl/filmy-video)



Nowo zaprojektowany i wyjątkowo bezpieczny system kodowania BiSecur, charakteryzujący się stabilnym zasięgiem odpornym na zakłócenia, gwarantuje maksymalne zabezpieczenie wysłanego sygnału sterowania radiowego przed skopiowaniem przez niepowołane osoby. System został przetestowany i certyfikowany przez ekspertów ds. bezpieczeństwa z Uniwersytetu Ruhr w Bochum i jest tak samo bezpieczny, jak bankowość elektroniczna.



reddot design award  
honourable mention 2011

## 13 Komfortowy odczyt położenia bramy

Już nigdy więcej nie będziecie Państwo musieli sprawdzać, czy brama na pewno jest zamknięta. Wystarczy naciśnięcie przycisku, by po kolorze diody LED na nadajniku HS 5 BS rozpoznać, czy brama do garażu jest zamknięta. Ponowne naciśnięcie przycisku umożliwia zamknięcie bramy\*. Nie można bardziej wygodnie i bezpiecznie sterować bramą.

Nasza nowa aplikacja \*\* w połączeniu z bramką LAN / WLAN Hörmann BiSecur umożliwia wygodne sterowanie napędami do bramy garażowej i wjazdowej Hörmann, drzwiami zewnętrznymi Hörmann\*\*\* i innymi urządzeniami za pomocą smartfona lub tabletu.

\* Jeżeli brama znajduje się poza zasięgiem wzroku, do jej obsługi wymagana jest instalacja dodatkowej fotokomórki.

\*\* Dla systemów operacyjnych iOS i Android

\*\*\* Z wyposażeniem specjalnym

## 14 Nagrodzone wzornictwo

Oprócz ciekawej stylistyki w kolorze czarnym lub białym, nowe ekskluzywne nadajniki BiSecur charakteryzują się eleganckim i ergonomicznym kształtem.

Nadajniki Hörmann BiSecur z opcjonalną błyszczącą powierzchnią, przypominającą wykończenie lakierem fortepianowym, otrzymały renomowaną nagrodę reddot design award za wyjątkową stylistykę.



Zapraszamy do obejrzenia krótkiego filmu na stronie:  
[www.hormann.pl/filmy-video](http://www.hormann.pl/filmy-video)



Zdjęcie u góry: nadajnik HS 5 BS z (opcjonalną) podstawką.



## LPU

Ocieplane bramy LPU charakteryzują się najlepszą izolacją z możliwych. Segmenty o grubości 42 mm zapewniają najlepszą stabilność i cichą pracę bramy.

## LTE

Nieocieplane bramy LTE są niedrogim rozwiązaniem do wolno stojących garaży, które nie wymagają dodatkowego ocieplenia.





Przetłoczenia S (LPU, LTE), kolor biały RAL 9016

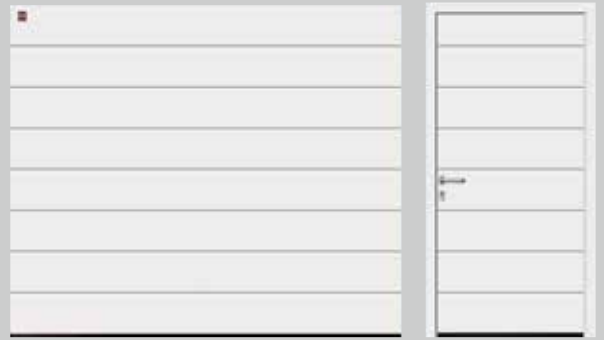

Przetłoczenia M (LPU, LTE), kolor biały RAL 9016

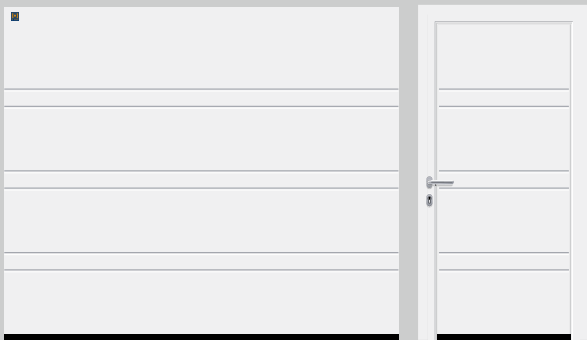

Przetłoczenia D (LPU), kolor biały RAL 9016 ■ **NOWOŚĆ**



Przetłoczenia T (LPU), kolor biały RAL 9016 ■ **NOWOŚĆ**



Przetłoczenia L (LPU), kolor biały RAL 9016



Kasetony (LPU, LTE), kolor biały RAL 9016

# ZESTAWIENIE BRAM SEGMENTOWYCH ZE STALI



Przetłoczenia L (LPU), wzór 450, kolor biały RAL 9016



Przetłoczenia L (LPU), wzór 456, kolor biały RAL 9016

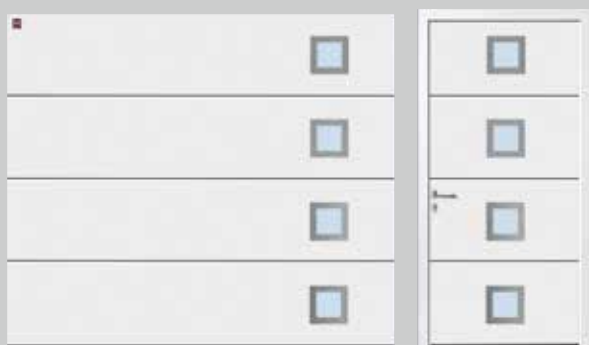

Przetłoczenia L (LPU), wzór 461 z przeszkleniem, kolor biały RAL 9016  
Przetłoczenia L (LPU), wzór 451 bez przeszklenia (brak ilustracji)



Przetłoczenia L (LPU), wzór 457, umieszczony z lewej, odbicie lustrzane wzoru, kolor biały RAL 9016



Przetłoczenia L (LPU), wzór 462 z przeszkleniem, kolor biały RAL 9016  
Przetłoczenia L (LPU), wzór 452 bez przeszklenia (brak ilustracji)

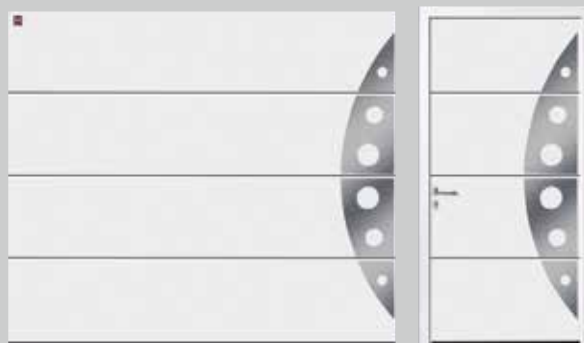

Przetłoczenia L (LPU), wzór 458, kolor biały RAL 9016



Przetłoczenia L (LPU), wzór 454, wzór położony centralnie, kolor biały RAL 9016



Przetłoczenia L (LPU), wzór 469 z przeszkleniem, kolor biały RAL 9016  
Przetłoczenia L (LPU), wzór 459 bez przeszklenia (brak ilustracji)

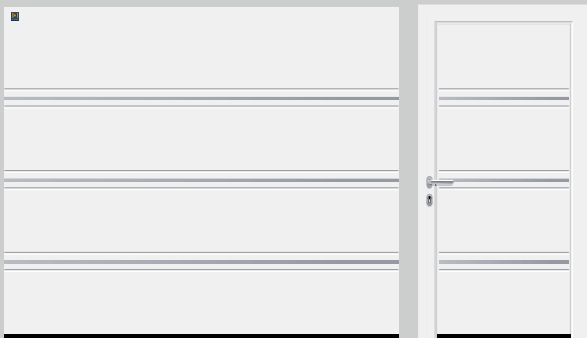

Przetłoczenia T (LPU), wzór 501 z intarsjami imitującymi stal nierdzewną na całej szerokości bramy ■ **NOWOŚĆ**, kolor biały RAL 9016

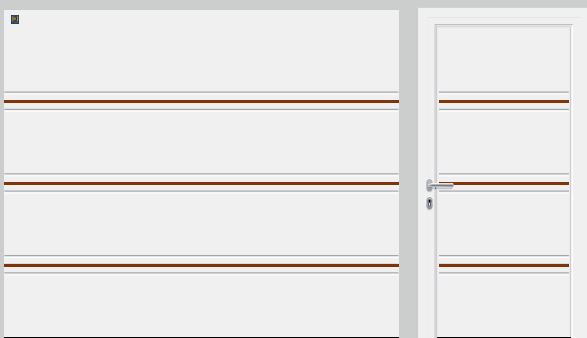

Przetłoczenia T (LPU), wzór 501 z intarsjami imitującymi drewno na całej szerokości bramy ■ **NOWOŚĆ**, kolor biały RAL 9016

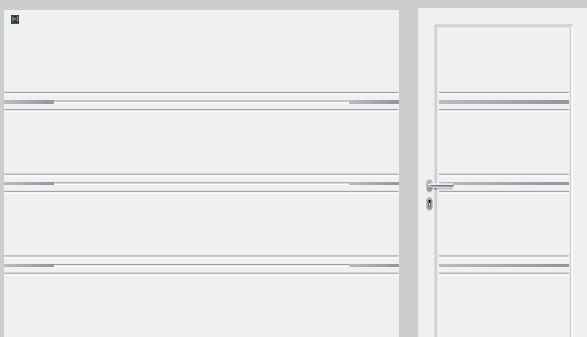

Przetłoczenia T (LPU), wzór 500 z intarsjami imitującymi stal nierdzewną na częściowej szerokości bramy ■ **NOWOŚĆ**, kolor biały RAL 9016

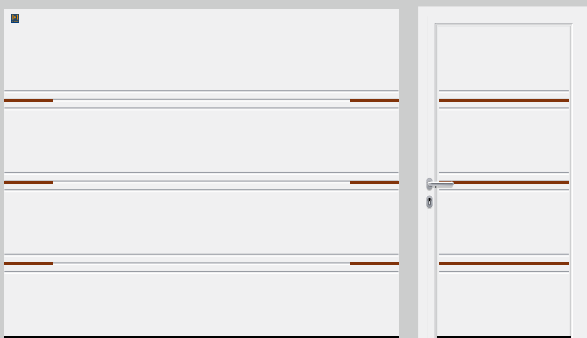

Przetłoczenia T (LPU), wzór 500 z intarsjami imitującymi drewno na częściowej szerokości bramy ■ **NOWOŚĆ**, kolor biały RAL 9016

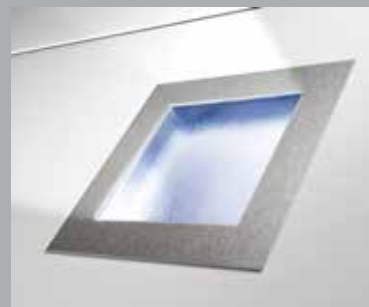

Element Design ze stali nierdzewnej i przeszklenia z tworzywa sztucznego



Przetłoczenia T z intarsjami imitującymi stal nierdzewną



Przetłoczenia T z intarsjami imitującymi drewno



## LTH

Bramy wykonane z paneli z litego drewna szczególnie pasują do drewnianych domów lub budynków z drewnianymi elementami wykończeniowymi, np. domów z pruskiego muru lub z drewnianymi elementami elewacji.



Przetłoczenia S, świerk skandynawski



Przetłoczenia M, świerk skandynawski

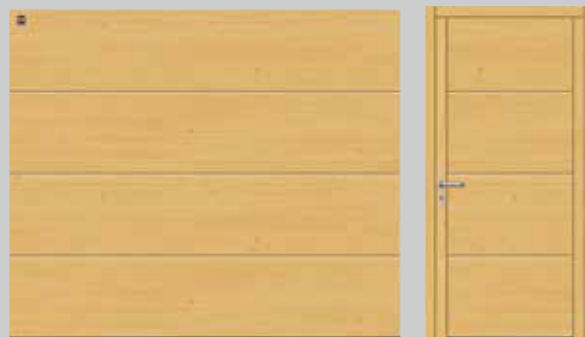

Przetłoczenia L, świerk skandynawski



Kasetony, świerk skandynawski



Wzór 401, świerk skandynawski



Wzór 402, świerk skandynawski



Wzór 403, świerk skandynawski



Wzór 403, z kamieniem naturalnym, świerk skandynawski



Wzór 404, świerk skandynawski



Wzór 404, z kamieniem naturalnym, świerk skandynawski

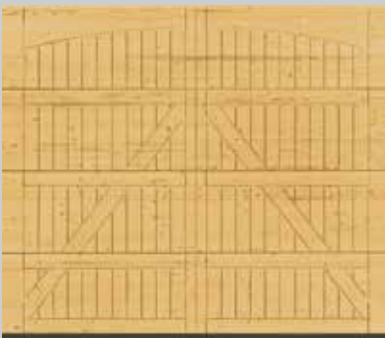

Wzór 405, świerk skandynawski

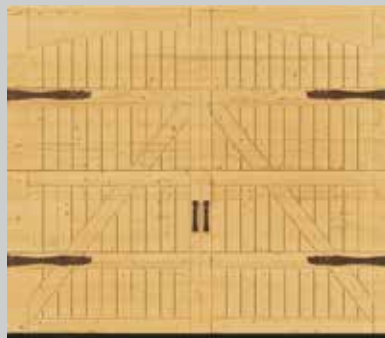

Wzór 405, z opcjonalnymi okuciami imitującymi bramę skrzydłową „Exklusiv”, świerk skandynawski



### Indywidualna aranżacja

Sami możecie Państwo zaprojektować swoją bramę: jako wzór wystarczy prosty rysunek. Frezarka komputerowa wykona bramę według indywidualnego projektu.

### Podkreśl atrakcyjne akcenty

Oferujemy do wyboru 3 rodzaje kamienia naturalnego. Kamień naturalny pozwala zaakcentować niepowtarzalny styl bram o wzorach 403 i 404. Różnice w kolorze i strukturze drewna są zjawiskiem naturalnym.



zielen tropikalna



czerwień multicolor



róż balmoral

## Wybór należy do Państwa

Możecie Państwo sami zaprojektować swoją wymarzoną bramę garażową. Stalowe bramy segmentowe są oferowane w 4 powierzchniach do wyboru, z których każdą można dostosować kolorystycznie do architektury domu. Mają też Państwo do wyboru 6 różnych oklein Decograin imitujących naturalny charakter drewna bądź elegancki efekt metaliczny. Natomiast drewniane bramy segmentowe są dostępne w dwóch rodzajach litego drewna, a dla uzyskania indywidualnego efektu, powierzchnię można malować kolorowym impregnatem do drewna w jednym z 8 kolorów.

### Powierzchnie stalowe



1

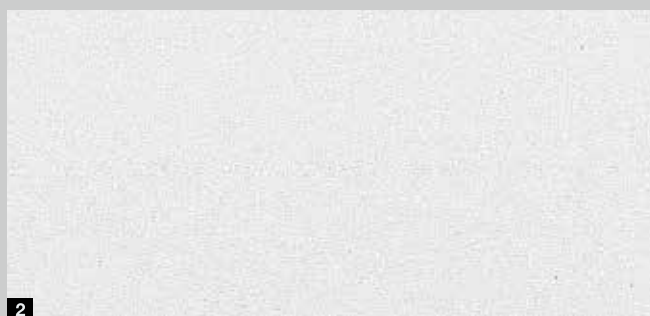

2

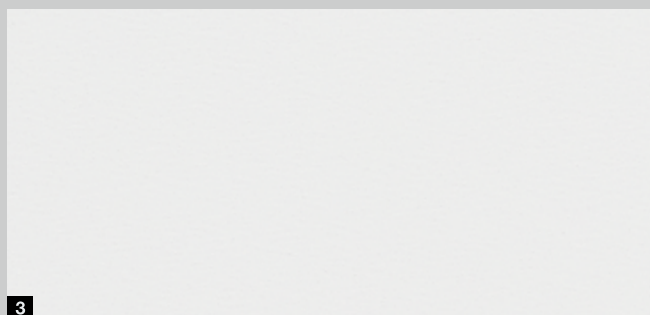

3



4



5

## Rodzaje drewna



### 1 Woodgrain

Ta niedroga, wytrzymała powierzchnia imitująca strukturę drewna i ślady nacięć po pile pozwala na bezproblemowe korygowanie drobnych uszkodzeń powierzchni. Dostępna w kolorze białym RAL 9016, w 15 kolorach preferowanych lub w dowolnym kolorze z palety RAL.

### 2 Sandgrain

Ta korzystna cenowo powierzchnia o delikatnej strukturze szczególnie dobrze komponuje się z nowoczesną architekturą. Dostępna w kolorze białym RAL 9016 i w 3 kolorach preferowanych.

### 3 Silkgrain

Ta półmatowa powierzchnia Silkgrain jest bardzo elegancka i idealnie nadaje się do nowoczesnej architektury. Panele bramy są wykonane z zewnętrznej blachy grubszej o 50 %, dzięki czemu skrzydło bramy jest bardziej stabilne i ciszej pracuje. Dostępna w kolorze białym RAL 9016, w 15 kolorach preferowanych lub w dowolnym kolorze z palety RAL.

### 4 Micrograin

Ten rodzaj powierzchni charakteryzuje się falistym przetłoczeniem wykonanym w gładkiej stali, które tworzy ciekawą grę światła i cieni. Dostępna w kolorze białym RAL 9016, w 15 kolorach preferowanych lub w dowolnym kolorze z palety RAL.

### 5 Decograin

Powierzchnia Decograin, wykonana z odpornej na działanie promieni UV okleiny foliowej z tworzywa sztucznego, wiernie oddaje charakter drewna. Natomiast okleina w kolorze antracytowym nadaje bramie segmentowej szczególnej elegancji. W ofercie posiadamy 5 oklein drewnopodobnych i elegancką okleinę metaliczną.

### 6 Świerk skandynawski

Świerk skandynawski jest jasnym drewnem iglastym, o przeważnie prostym przebiegu włókien. Rdzenie, pojedyncze pęcherze żywiczne, skręcone włókna i żółtawo-brązowe sęki są zjawiskiem całkowicie naturalnym.

### 7 Świerk kanadyjski

Świerk kanadyjski jest drewnem iglastym o zabarwieniu od białoszarego do szarobrązowego, o przeważnie prostym przebiegu włókien i brązowych pasach włókien mineralnych równoległych do włókien drzewnych.



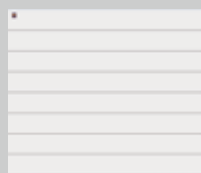
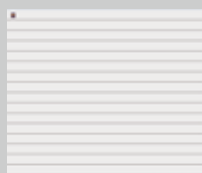

Przetłoczenia S

Przetłoczenia M

Przetłoczenia L

LPU ocieplane stalowe  
bramy segmentowe

Woodgrain	kolor biały RAL 9016 15 kolorów preferowanych RAL do wyboru	kolor biały RAL 9016 15 kolorów preferowanych RAL do wyboru	kolor biały RAL 9016 15 kolorów preferowanych RAL do wyboru
Sandgrain		kolor biały RAL 9016 3 kolory preferowane	kolor biały RAL 9016 3 kolory preferowane
Micrograin			kolor biały RAL 9016 15 kolorów preferowanych RAL do wyboru
Silkgrain*		kolor biały RAL 9016 15 kolorów preferowanych RAL do wyboru	kolor biały RAL 9016 15 kolorów preferowanych RAL do wyboru
Decograin		6 oklein	6 oklein
Szerokość maks. Wysokość maks.	6000 (7000***) mm 3000 (5000***) mm	6000 (7000***) mm 3000 (5000***) mm	6000 (7000***) mm 3000 (5000***) mm

LTE nieocieplane stalowe  
bramy segmentowe

Woodgrain	kolor biały RAL 9016	kolor biały RAL 9016	
Szerokość maks. Wysokość maks.	5000 mm 3000 mm	3000 mm 3000 mm	

LTH bramy segmentowe  
z litego drewna

Świerk skandynawski	8 impregnatów do drewna	8 impregnatów do drewna	8 impregnatów do drewna
Świerk kanadyjski	8 impregnatów do drewna	8 impregnatów do drewna	8 impregnatów do drewna
Szerokość maks. Wysokość maks.	5000 mm 3000 mm	5000 mm 3000 mm	5000 mm 3000 mm

\* Przetłoczenia L z elementami Design tylko z powierzchnią Silkgrain

\*\* Niedostępna w Titan Metallic CH 703

\*\*\* Brama segmentowa SPU F42 Plus

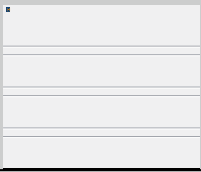

Przetłoczenia D  
**■ NOWOŚĆ**

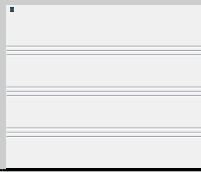

Przetłoczenia T  
**■ NOWOŚĆ**



Kasetony

kolor biały RAL 9016  
 15 kolorów preferowanych  
 RAL do wyboru

6000 mm  
 3000 mm

kolor biały RAL 9016  
 15 kolorów preferowanych  
 RAL do wyboru

6000 mm  
 3000 mm

kolor biały RAL 9016  
 15 kolorów preferowanych  
 RAL do wyboru

5 oklein\*\*

5500 mm  
 3000 mm

kolor biały RAL 9016

3000 mm  
 3000 mm

8 impregnatów do drewna

8 impregnatów do drewna

5000 mm  
 3000 mm







▲ Brama z przetłoczeniami S i powierzchnią Woodgrain w kolorze zielonym RAL 6009



▲ Brama z przetłoczeniami S i powierzchnią Woodgrain w kolorze antracytowym RAL 7016  
Aluminiowe drzwi zewnętrzne Hörmann ThermoSafe, wzór 860, w kolorze antracytowym RAL 7016





▼ Brama z przetłoczeniami S i powierzchnią Woodgrain w kolorze białym RAL 9016 z drzwiami bocznymi o takim samym wyglądzie



▲ Brama z przetłoczeniami S z paneli z litego drewna, świerk kanadyjski







▲ Brama z przetłoczeniami M i powierzchnią Decograin Rosewood  
Aluminiowe drzwi zewnętrzne Hörmann ThermoSafe, wzór 845, w kolorze szarym RAL 7040



► Brama z przetłoczeniami M i powierzchnią Silkgrain w kolorze białym RAL 9016 z listwą świetlną LED pod nadprożem







▲ Brama z przetłoczeniami M z paneli z litego drewna, świerk kanadyjski

◀ Brama z przetłoczeniami M  
i powierzchnią Decograin Titan Metallic CH 703









▲ Brama z przetłoczeniami L i powierzchnią Decograin Titan Metallic CH 703



▲ Brama z przetłoczeniami L i powierzchnią Silkgrain w kolorze antracytowym RAL 7016;  
Aluminiowe drzwi zewnętrzne Hörmann ThermoSafe, wzór 878

▶ Brama z przetłoczeniami L  
i powierzchnią Decograin Winchester Oak





▼ Brama z przettoczeniami L  
i powierzchnią Silkgrain w kolorze ochry RAL 8001





► Brama z przetłoczeniami L i elementami Design, wzór 461 z przeszklonymi elementami i powierzchnią Decograin Titan Metallic CH 703 Aluminiowe drzwi zewnętrzne Hörmann ThermoSafe, wzór 173

▼ Brama z przetłoczeniami L elementami Design, wzór 450 z powierzchnią Silkgrain Titan Metallic CH 703 Aluminiowe drzwi zewnętrzne Hörmann ThermoSafe, wzór 693



▲ Brama z przetłoczeniami L z elementami Design, wzór 457 i powierzchnią Silkgrain w kolorze białym, RAL 9016 Aluminiowe drzwi zewnętrzne Hörmann ThermoSafe, wzór 188









▲ Brama z przetłoczeniami D i powierzchnią Silkgrain w kolorze szarym RAL 7040



▼ Brama z przettoczeniami D i powierzchnią Silkgrain w kolorze antracytowym RAL 7016











▲ Brama z przetłoczeniami T, wzór 500, z powierzchnią Silkgrain w kolorze antracytowym RAL 7016 i intarsjami imitującymi drewno na częściowej szerokości bramy







◀ Brama z przetłoczeniami T, wzór 501, z powierzchnią Silkgrain w kolorze antracytowym RAL 7016 i intarsjami imitującymi stal nierdzewną na całej szerokości bramy

▼ Brama z przetłoczeniami T, wzór 501, z powierzchnią Silkgrain w kolorze kamienno-szarym RAL 7030 i intarsjami imitującymi drewno na całej szerokości bramy











▲ Brama kasetonowa z powierzchnią Decograin Golden Oak





▲ Brama kasetonowa z paneli z litego drewna, świerk kanadyjski, malowana impregnatem do drewna w kolorze białym

▶ Brama kasetonowa z powierzchnią Woodgrain w kolorze antracytowym RAL 7016







◀ Brama kasetonowa z powierzchnią Woodgrain w kolorze białym RAL 9016









▲ Brama segmentowa ALR F42 z wypełnieniem wykonanym we własnym zakresie przez odbiorcę



### Wyjątkowa aranżacja fasady

Odbiorca może we własnym zakresie wykonać wypełnienie bramy segmentowej z drewna, metalu, ceramiki, tworzywa sztucznego i wielu innych materiałów – według własnego pomysłu i upodobań, w sposób pasujący do elewacji. W ten sposób można zintegrować bramę garażową z całą architekturą domu.

Podstawę bramy, przeznaczonej do zintegrowania z fasadą, tworzy przemysłowa brama segmentowa ALR F42 – aluminiowa konstrukcja ramowa i wypełnienie PU typu Sandwich.

Prosimy zwrócić się o poradę do partnera handlowego firmy Hörmann.



► Brama segmentowa ALR F42, z wypełnieniem wykonanym we własnym zakresie przez odbiorcę

▼ Brama segmentowa ALR F42, z wypełnieniem wykonanym we własnym zakresie przez odbiorcę





◀ Brama segmentowa ALR F42 Vitraplan

### ALR F42 Vitraplan

Przeszklenie tworzące równą płaszczyznę z płytą bramy nadaje jej zdecydowany, elegancki charakter. Profil ramy jest niewidoczny – nic nie zakłóca ogólnej harmonii. Ta ekskluzywna brama przekonuje ciekawym połączeniem efektu lustrzanego odbicia i przejrzystości.



► Wzór bramy 405, malowana przez odbiorcę impregnatem do drewna w kolorze białym, z okuciami imitującymi bramę skrzydłową i ozdobnymi uchwytami

▼ Wzór bramy 403 ze świerku skandynawskiego z kamieniem naturalnym w kolorze zieleni tropikalnej



◀ Brama wzór 402, świerk skandynawski, z drzwiami bocznymi o takim samym wyglądzie.





### Indywidualna aranżacja

Sami możecie Państwo zaprojektować swoją bramę: na przykład z wykorzystaniem Państwa inicjałów, numeru domu lub ulubionego wzoru. Wystarczy prosty rysunek, na którego podstawie wyprodukujemy bramę garażową według indywidualnego projektu. W ten sposób powstaje brama jedyna w swoim rodzaju – unikat, którego wiele osób będzie mogło pozazdrościć.



## Kolorowa różnorodność

Bogata oferta firmy Hörmann daje możliwość wyboru odpowiedniej garażowej bramy segmentowej, która będzie pasować do architektonicznego stylu domu.

Wśród stalowych bram segmentowych mają Państwo do wyboru 15 kolorów preferowanych w jednej cenie, ok. 200 kolorów wg palety RAL i 6 oklein Decograin. Powierzchnie naszych bram są optymalnie zabezpieczone przed korozją, aby wygląd nowej bramy mógł długo cieszyć oczy mieszkańców domu. Ocynkowany ogniowo materiał i trwała obustronna poliestrowa powłoka gruntująca powodują, że woda deszczowa spływa tworząc krople.

Bramy drewniane są dostępne w 2 rodzajach drewna litego do wyboru. Ich powierzchnię można malować impregnatem do drewna oferowanym w 8 różnych kolorach, aby dopasować bramę do kolorystyki domu.









## Kolor zdobi i chroni

Ocieplane bramy segmentowe LPU i drzwi boczne są dostępne standardowo w kolorze białym RAL 9016, dodatkowo w 15 niedrogich kolorach preferowanych i niemal 200 kolorach z palety RAL \*, a także w wielu kolorach wg palety NCS i DB. Powierzchnia Sandgrain jest oferowana w 3 kolorach preferowanych do wyboru. Nieocieplane bramy LTE są dostarczane tylko w kolorze białym.

### Uwaga:

Garażowe bramy segmentowe są malowane od wewnątrz zasadniczo w kolorze białoszarym, RAL 9002.

W ocieplanych bramach stalowych wystawionych na działanie promieni słonecznych należy unikać ciemnych kolorów z uwagi na możliwość wypaczania się segmentów i uszkodzenia bramy.

Wszystkie podane kolory bazują na kolorze wg palety RAL.

Przedstawione kolory i rodzaje powierzchni nie są wiążące z przyczyn technicznych związanych z drukiem. Prosimy zwrócić się o poradę do partnera handlowego firmy Hörmann.

\* Wyjątek stanowią kolory perlowe, świecące i metalizujące.

\*\* Kolory preferowane dla powierzchni Sandgrain

### Kolor standardowy



1

### 15 kolorów preferowanych



2

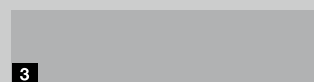

3



4



5



6



7

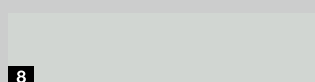

8



9



10



11

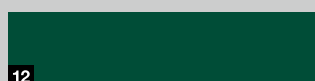

12



13

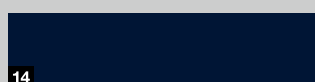

14



15

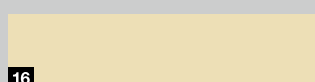

16

1	RAL 9016	biały
2	RAL 9007	szare aluminium
3	RAL 9006	białe aluminium **
4	RAL 8028	brązowy **
5	RAL 8003	brązowy
6	RAL 8001	ochra
7	RAL 7040	szary
8	RAL 7035	jasnoszary
9	RAL 7030	kamienno-szary
10	RAL 7016	antracytowy **
11	RAL 6009	zielony
12	RAL 6005	ciemnozielony
13	RAL 5014	gołębi
14	RAL 5011	granatowy
15	RAL 3003	rubinowy
16	RAL 1015	jasna kość słoniowa

# Wierna imitacja i elegancki wygląd

Powierzchnia Decograin jest dostępna w pięciu naturalnych okleinach drewnopodobnych oraz w antracytowej okleinie z efektem metalicznym. Wytłaczana struktura wiernie oddaje charakter drewna. Stalowe segmenty wykonano z zewnętrznej strony z odpornej na działanie promieni UV okleiny foliowej z tworzywa sztucznego – to specjalne zabezpieczenie powierzchni pozwala długo utrzymać ładny wygląd bramy.

## 6 wzorów oklein Decograin

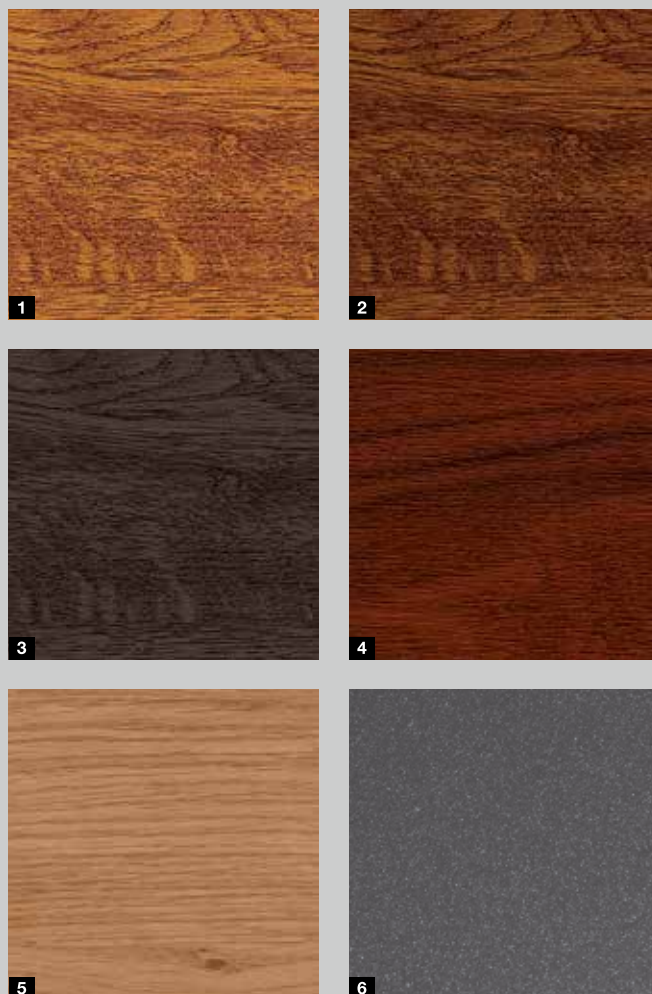

- 1 Decograin Golden Oak: okleina dębowa w kolorze średniego brązu, z żółto-złotawym połyskiem
- 2 Decograin Dark Oak: okleina dębowa w kolorze drewna orzechowego
- 3 Decograin Night Oak: bardzo ciemna okleina dębowa
- 4 Decograin Rosewood: okleina drewnopodobna w kolorze mahoniowym
- 5 Decograin Winchester Oak: okleina dębowa imitująca naturalne drewno
- 6 Titan Metallic CH 703: kolor antracytowy z efektem metalicznym

## Rodzaje naturalnego litego drewna

Świerk skandynawski jest jasnym drewnem iglastym, o przeważnie prostym przebiegu włókien. Rdzenie, pojedyncze pęcherze żywiczne, skręcone włókna i żółtawo-brązowe sęki są zjawiskiem całkowicie naturalnym.

Świerk kanadyjski jest drewnem iglastym o zabarwieniu od białoszarego do szarobrązowego, o przeważnie prostym przebiegu włókien i brązowych pasach włókien mineralnych równoległych do włókien drzewnych.

**Uwaga:**

Drewno poddawane jest wstępnej obróbce fabrycznej dla ochrony przed szkodnikami i sinizną. Dodatkowo odbiorca powinien pomalować drewno ochronną lakierującą, aby zabezpieczyć je przed wpływem warunków atmosferycznych i zapewnić mu piękny wygląd.

W przypadku impregnacji drewna lakierującą może dojść do przenikania na zewnątrz naturalnych składników drewna i zmian wybarwienia powierzchni.







## 2 rodzaje drewna litego



## 8 impregnatów do drewna

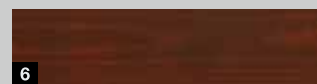
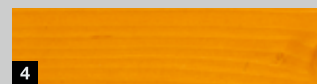
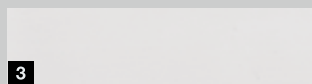

1 świerk skandynawski, impregnowany

2 świerk kanadyjski, impregnowany

3 biały

4 sosna

5 teak

6 palisander

7 heban

8 szary

9 zielony

10 czerwony skandynawski

## Estetyczne, subtelne, bezpieczne

Automatyczne bramy garażowe, w garażach bez drugiego wejścia, można wyposażyć opcjonalnie w elegancki uchwyt z zamkiem, z funkcją odryglowania awaryjnego, do otwierania bramy od zewnątrz.



**Uwaga:**



1



2



3



4



5



6



7



8

## Uchwyty do bram

Uchwyty do bram Hörmann charakteryzują się nowoczesnym kształtem. Wybór materiału, z którego są wykonane, nie jest wyłącznie kwestią osobistego gustu. Przykładowo uchwyty ze stali nierdzewnej wyróżnia trwałość i odporna powierzchnia. Zamek można zintegrować z centralnym systemem zamykania domu.

Bramy z uchwytem, uruchamiane ręcznie, posiadają przeciwwłamaniowe ryglowanie zapadkowe. **7**. W tym systemie ryglowania stabilna tarcza zapadkowa samoczynnie blokuje się na masywnym trzpieniu w bocznej ościeżnicy.

## Odryglowanie awaryjne

Do bram bez uchwyty polecamy zamek z funkcją odryglowania awaryjnego **8**. Subtelna, okrągła wkładka patentowa (brak możliwości zintegrowania z centralnym systemem zamykania domu) służy do odryglowania bramy garażowej i jej otwarcia w awaryjnej sytuacji.

Uchwyt montowany w automatycznych bramach segmentowych może również służyć do obsługi odryglowania awaryjnego. Umieszczone wewnątrz ciągną Bowdena służy w takim przypadku do odblokowania bramy.

- 1 Tworzywo sztuczne, kolor czarny
- 2 Odlew aluminiowy, kolor biały RAL 9016
- 3 Odlew aluminiowy, kolor srebrny
- 4 Stal nierdzewna, szczotkowana
- 5 Stal nierdzewna, polerowana
- 6 Odlew aluminiowy, kolor brązowy RAL 8028
- 7 Ryglowanie zapadkowe
- 8 Zamek odryglowania awaryjnego



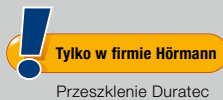

## Więcej światła, niższe zużycie energii

W zależności od typu bramy można wybrać różne rodzaje przeszklenia: przezroczyste (ilustracja 2) lub strukturalne (ilustracja z prawej), z szybą pojedynczą lub podwójną. Firma Hörmann oferuje przezroczyste przeszklenia z tworzywa sztucznego standardowo z szybą DURATEC,

które zapewnia:

- największą odporność na zarysowania
- zawsze dobrą przejrzystość
- lepszą izolacyjność cieplną



**Uwaga:**

Montaż przeszklenia w dwóch dolnych segmentach bramy – możliwy po sprawdzeniu możliwości technicznych.



1



2



3



4



5



6



7



8



9



10

- 1 Przeszklenie typ D \*
- 2 Przeszkłone segmenty w profilach z aluminium \*\*
- 3 Przeszklenie klasyczne S0 \*
- 4 Przeszklenie klasyczne M0 \*
- 5 Przeszklenie klasyczne L0 \*
- 6 Przeszklenie klasyczne S1
- 7 Przeszklenie klasyczne S2
- 8 Przeszklenie typu Sunrise S10
- 9 Przeszklenie typu Sunrise S60
- 10 Przeszklenie kasetonowe V0

Na ilustracjach zaprezentowano przeszklenia (1-8, 10) na przykładzie bramy o szerokości 2500 mm.

\* Możliwość rozmieszczenia przeszkleń na indywidualne zamówienie.

\*\* Możliwość wykonania ze szczelinami

	Przeszklenie typu D	Przeszkłone segmenty w profilach z aluminium	Przeszklenie klasyczne	Przeszklenie typu Sunrise
<b>Wzór</b>				
Przetłoczenia S	●	●		
Przetłoczenia M	●	●	●	●
Przetłoczenia L	●	●	●	●
Przetłoczenia D	●	●		
Przetłoczenia T	●	●		
Kasetony			●	●
<b>Rama przeszklenia</b>				
Wersja wykonania	Tworzywo sztuczne (biały lub w kolorze bramy ***)	Aluminium, w kolorze bramy ***	Tworzywo sztuczne (biały lub w kolorze bramy ***)	Tworzywo sztuczne (biały lub w kolorze bramy ***)
<b>Przeszklenie</b>				
Szyba pojedyncza przezroczysta / strukturalna	●	●	●	●
Szyba podwójna przezroczysta / strukturalna	●	●	●	●

\*\*\* opcjonalnie

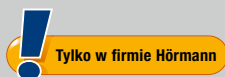

## Łatwe wejście do garażu

Drzwi przejściowe w bramie zapewniają szybki i wygodny dostęp do wszystkich sprzętów przechowywanych w garażu: narzędzi ogrodniczych, rowerów, taczek. Tylko w bramach firmy Hörmann wysokość progu ze stali nierdzewnej w drzwiach przejściowych wynosi na środku jedynie 10 mm, a na krawędziach tylko 5 mm. Takie rozwiązanie ułatwia przejeżdżanie i zmniejsza ryzyko potknięcia.

Aluminiowa rama drzwi jest standardowo eloksalowana w kolorze naturalnym, a opcjonalnie dostępna także w kolorze bramy. Górny segment bramy posiada na całej szerokości uszczelkę nadproża, także w obszarze drzwi.

### Uwaga:

Rama w drzwiach przejściowych z powierzchnią Decograin jest na życzenie lakierowana w kolorze dopasowanym do wzoru powierzchni.

Rozłożenie kasetonów może ewentualnie różnić się w bramach montowanych obok siebie i wyposażonych w drzwi przejściowe lub w bramach bez drzwi.

Ręcznie uruchamiane bramy z wbudowanymi drzwiami nie mają zewnętrznego uchwyty. Bramy te są ryglowane od wewnątrz.

Opcjonalna fotokomórka wyprzedzająca VL 2 bezdotykowo zatrzymuje bramę. To rozwiązanie zwiększa bezpieczeństwo używania bramy z wbudowanymi drzwiami bez wystającego progu.







### **1 Górny samozamykacz drzwiowy**

Drzwi przejściowe są standardowo wyposażone w samozamykacz z szyną prowadzącą, zintegrowanym ogranicznikiem otwierania i blokadą (zdjęcie powyżej). Opcjonalnie oferujemy zintegrowany samozamykacz drzwiowy z funkcją blokowania drzwi, który zapewnia optymalną ochronę i elegancki wygląd drzwi (zdjęcie poniżej).

### **2 Opcjonalne ryglowanie wielopunktowe**

Drzwi przejściowe w bramie są ryglowane na całej wysokości – na każdy segment przypada jeden trzpień i jeden rygiel haczykowy. Korzyść: lepsza stabilność i większa odporność na włamanie.

### **3 Stabilne zabezpieczenie drzwi**

Zapobiega obwieszaniu się i wypaczaniu skrzydła drzwiowego.

### **4 Niewidoczne zawiasy**

W celu zachowania jednolitego wyglądu bramy i drzwi przejściowych oferujemy niewidoczne zawiasy w wersji standardowej drzwi.

## Do każdej bramy tak samo wyglądające drzwi

Wygląd bocznego wejścia do garażu można dostosować do bramy garażowej. Na życzenie oferujemy drzwi boczne z takim samym podziałem przetłoczeń lub kasetonów jak w bramie segmentowej.

### Drzwi boczne do garażu 1-skrzydłowe / 2-skrzydłowe

Drzwi boczne Hörmann są gotowe do montażu i posiadają następujące wyposażenie: zamek wpuszczany z wkładką patentową, komplet zaokrąglonych klamek z owalnymi rozetami oraz zawiasy regulowane w 3 płaszczyznach. Rama płyty drzwiowej składa się z profili aluminiowych odpornych na działanie warunków atmosferycznych (grubość konstrukcji 60 mm) i posiada uszczelnienie na całym obwodzie.



Drzwi boczne do garażu	1-skrzydłowe		2-skrzydłowe
	wąska	szeroka	szeroka, drzwi otwierane na zewnątrz
Ościeżnica blokowa z aluminium	●	●	●
Ościeżnica kątowa z aluminium	●	●	-
Rama skrzydła wąska	●	●	-
Rama skrzydła szeroka	●	●	●
Izolacyjność cieplna	U = 2,7 W/(m <sup>2</sup> ·K)		U = 2,9 W/(m <sup>2</sup> ·K)



1

### 1 Komplet klamek

Oferta obejmuje standardowe klamki lub liczne opcjonalne komplety okuć – dwie klamki bądź klamka z gałką (na zdjęciu komplet klamek ze stali nierdzewnej).



2

### 2 Dopasowany wygląd

W drzwiach bocznych Decograin powierzchnia ramy, ościeżnicy i skrzydła drzwiowego ma identyczne wykończenie, co pozwala uzyskać harmonijny wygląd całości.

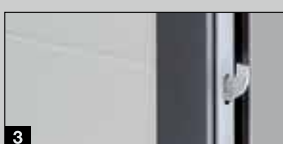

3

### 3 Odporność na włamanie

Opcjonalne ryglowanie 3-punktowe do profilu typu 2 posiada zapadkę, rygiel, 2 haki zamykające i rozetę zabezpieczającą. 2-skrzydłowe drzwi boczne\* z 3-punktowym ryglowaniem spełniają wymagania klasy RC 2 odporności na włamanie.



4

### 4 Ocieplana wersja wykonania

TopComfort NT80-2 dostępne z izolowaną termicznie płytą drzwiową, ościeżnicą i progim.



## Drzwi wielofunkcyjne MZ Thermo

Zewnętrzne drzwi MZ Thermo z przegrodą termiczną to najlepszy wybór, gdy najważniejszą rolę odgrywa dobra izolacyjność cieplna. Współczynnik izolacyjności cieplnej wynosi nawet 1,2 W/(m<sup>2</sup>·K). Wersja w klasie RC 2 jest dostępna opcjonalnie (KSI Thermo).

Więcej informacji można uzyskać u partnerów handlowych firmy Hörmann lub przeczytać w danych montażowych na stronach 96 / 97.



Więcej informacji znajdą Państwo w prospekcie „Drzwi dla domu”.



## Stare na nowe

Zwykle nadchodzi taki czas, gdy trzeba coś zmienić: wymienić starą bramę garażową na nową. W firmie Hörmann dla każdej sytuacji montażowej znajdzie się odpowiednie i estetyczne rozwiązanie. Niedrogie bramy w znormowanych wymiarach, oferowane przez firmę Hörmann szczególnie z myślą o modernizowanych garażach, pozwalają zmniejszyć koszty i szybciej osiągnąć cel – nową bramę segmentową. Partnerzy handlowi firmy Hörmann oferują cały pakiet usług:

- profesjonalne doradztwo
- pomiar na miejscu
- fachowy montaż
- demontaż i ekologiczną utylizację starej bramy







**HÖRMANN**  
Tore • Türen • Zargen • Antriebe

GT JA 19

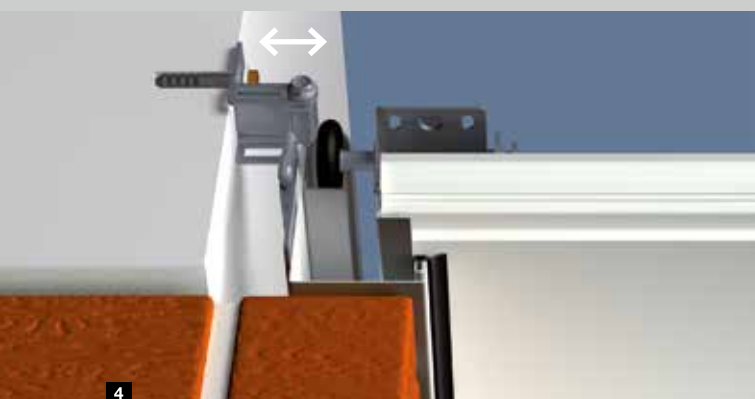

### Standardowy montaż

Brama segmentowa może być montowana za otworem. Ościeże zapewnia stabilny montaż. Takie rozwiązanie umożliwia przykręcenie ościeżnicy za otworem bezpośrednio do ściany.

W idealnym przypadku gotowy garaż zapewnia przynajmniej 100 mm wolnej przestrzeni w obszarze nadproża (minimum 115 mm w przypadku bram z napędem) i 90 mm na boczne mocowanie bramy.

Bramy segmentowe Hörmann są dostarczane w komplecie ze wszystkimi elementami wymaganymi dla tej sytuacji montażowej.

### Specjalne kotwy do bocznego mocowania ościeżnicy

Dostępne opcjonalnie specjalne kotwy umożliwiają mocowanie ościeżnicy bramy segmentowej do bocznej ściany garażu. W ten sposób nierówności ścian są wyrównane, a ościeże pozostaje nienaruszone.

**2** Wykonanie montażu, gdy odległość od ściany wynosi do 35 mm

**3** Wykonanie montażu, gdy boczna ściana jest nierówna i odbiega od pionu

**4** Wykonanie montażu do nienośnych elewacji (klinkier lub termoizolacja) z zastosowaniem bocznego węgarka min. 90 mm lub maks. 125 mm





Przysłony wyrównujące nadproże do montażu standardowego za otworem przy niskim nadprożu

Oferowana standardowo przysłona wyrównująca nadproże jest we wszystkich wersjach wykonania bram zawsze taka sama jak powierzchnia i kolor lub okleina bramy, dzięki czemu może być montowana w otworze nawet w widoczny sposób.



Ocieplana maskownica segmentowa do montażu w otworze z większą szczeliną pod stropem

Taka sama ocieplana maskownica segmentowa zakrywa szczelinę między stropem a przysłoną wyrównującą nadproże. Jest oferowana we wszystkich rodzajach powierzchni i kolorach lub okleinach. Możliwy jest też montaż przeszklenia po sprawdzeniu możliwości technicznych.

Ten rodzaj maskownicy jest też oferowany w formie przeszklonego segmentu w profilach z aluminium.



Zlicowana przysłona wyrównująca nadproże

Ta przysłona stosowana w bramach LPU jest najbardziej eleganckim rozwiązaniem, gdyż w niewidoczny sposób zakrywa przejście między płytą bramy a nadprożem. Gdy brama jest zamknięta, jej górny segment przylega do przysłony, które razem tworzą jedną płaszczyznę. Przysłona jest oferowana do wszystkich wzorów bram, we wszystkich rodzajach powierzchni i kolorach lub okleinach (kasetony na zapytanie).

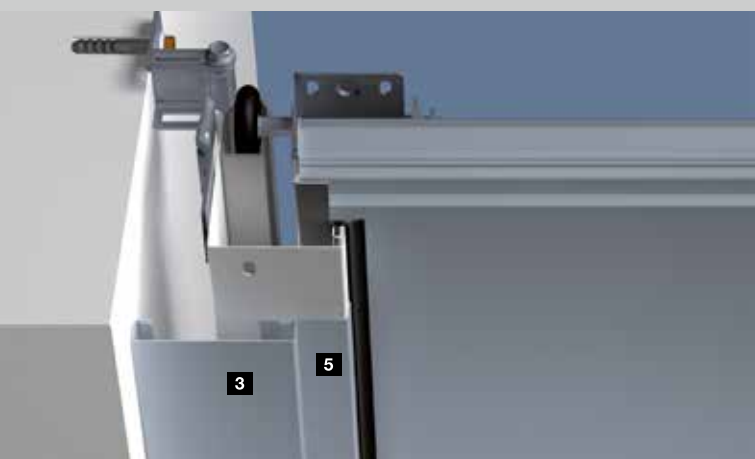
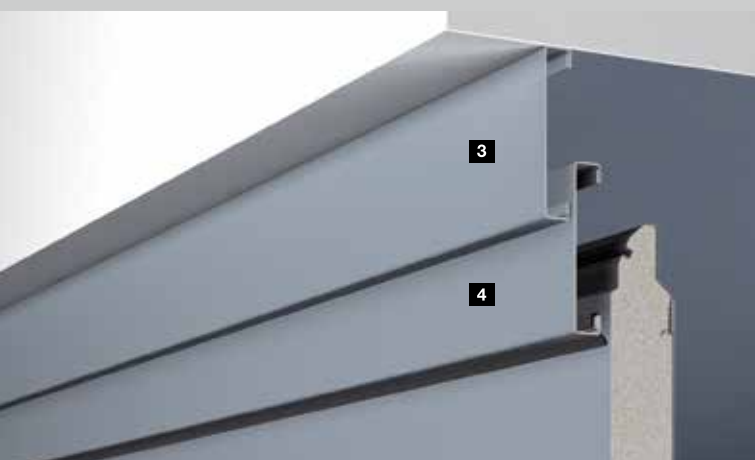
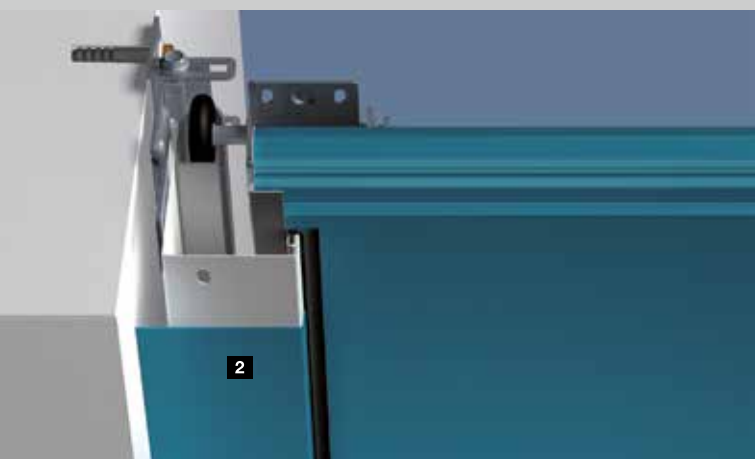
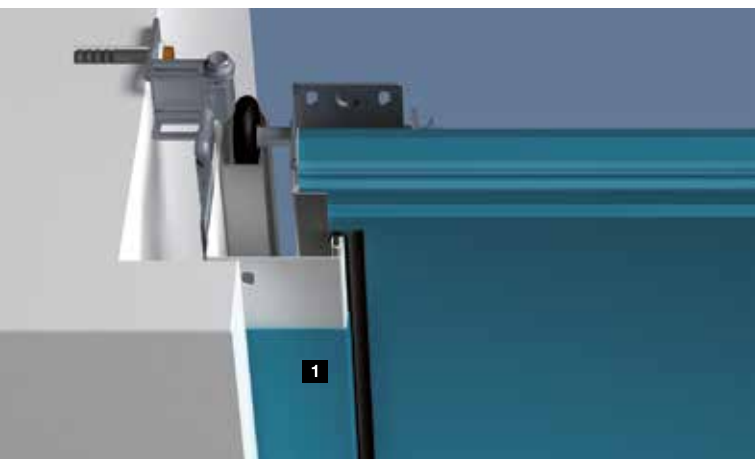

### Maskownica ościeżnicy w kolorze bramy

Firma Hörmann dostarcza boczne ościeżnice standardowo z powierzchnią Woodgrain w kolorze białym. Do bram segmentowych z powierzchnią Sandgrain, Micrograin, Silkgrain lub Decograin oferujemy również maskownice ościeżnicy, których rodzaj powierzchni i kolor lub okleina harmonijnie komponuje się z powierzchnią bramy. Maskownica ościeżnicy w bramach Micrograin ma gładką powierzchnię Silkgrain.

Dwie oferowane szerokości zapewniają zakrycie bocznej ościeżnicy w różnych sytuacjach montażowych.

**1** Maskownica ościeżnicy o szerokości 55 mm do montażu za otworem, z zastosowaniem wąskiego węgarka (< 90 mm)

**2** Maskownica ościeżnicy o szerokości 90 mm do montażu w otworze równo ze ścianą

### Zestaw ram maskujących do montażu z boku i pod nadprożem

W otworze można zamontować niedrogą bramę o wymiarach znormowanych lub renowacyjnych. Szczelina między ścianą boczną a ościeżnicą bramy (szerokość maks. 35 mm) jest zakrywana przy pomocy zestawu ram maskujących **3**. Ten zestaw składa się z maskownic, których rodzaj powierzchni i kolor lub okleina jest dopasowana do segmentów bramy, oraz z nakładek i elementów do mocowania. Maskownica ościeżnicy w bramach Micrograin ma gładką powierzchnię Silkgrain.

Przysłona wyrównująca nadproże **4** jest standardowo taka sama jak powierzchnia i kolor lub okleina bramy. Maskownica ościeżnicy **5**, której rodzaj powierzchni i kolor lub okleina jest dopasowana do segmentów bramy, stanowi dodatkową osłonę bocznej ościeżnicy.



### Zestaw przysłon renowacyjnych do estetycznego zakrycia uszkodzonych krawędzi murowanej ściany

Widoczne szczeliny w obszarze nadproża i ościeża można łatwo zakryć, stosując opcjonalną przysłonę renowacyjną. W takich przypadkach prace murarskie i tynkarskie okazują się niepotrzebne.

Dostarczane są w zestawie, który zawiera 3 przysłony (każda o długości 3 m) we wszystkich rodzajach powierzchni i kolorach lub okleinach pasujących do bramy. Przysłony renowacyjne w bramach Micrograin mają gładką powierzchnię Silkgrain.



### Kompleksowe rozwiązania dla bram segmentowych w gotowych garażach betonowych

Poszerzona przysłona wyrównująca nadproże **1**, przeznaczona do montażu w gotowych garażach betonowych, idealnie zakrywa obszar nadproża w otworze.

Specjalnego rodzaju ościeznica, wyposażona fabrycznie w specjalne kotwy i maskownice ościeżnicy **2**, jest mocowana do bocznej ściany lub stożkowych węgarków. Szeroka maskownica zakrywa szczelinę powstałą między ościeżnicą a otworem.

Ta wersja wykonania bramy jest oferowana z powierzchnią Woodgrain i Silkgrain we wszystkich kolorach.





## Niezawodne, bezpieczne, niewymagające konserwacji

Napędy Hörmann do bram garażowych są perfekcyjnie dopasowane do bram segmentowych Hörmann. To oznacza: prostą obsługę, maksymalny komfort i najwyższe bezpieczeństwo eksploatacji. Przy pomocy naszych eleganckich pilotów otworzą Państwo bramę bez wychodzenia z samochodu bądź uruchomią bramę jednym ze stacjonarnych sterowników, np. przy pomocy radiowego sterownika kodowanego lub radiowego czytnika linii papilarnych.



Więcej informacji znajdą Państwo w prospekcie „Napędy do bram garażowych i wjazdowych”.







# SupraMatic – wyjątkowo szybki napęd, wyposażony w wiele dodatkowych funkcji.



- Standardowo z 5-kanalowym nadajnikiem HS 5 BS
- Funkcja odczytu położenia bramy
- Niskie zużycie energii elektrycznej
- Łatwe programowanie
- Podwójny siedmiosegmentowy wyświetlacz
- Oddzielnie włączane oświetlenie halogenowe
- Regulowana wysokość otwarcia umożliwiająca wentylację garażu
- Pokrywa napędu wykonana ze szczotkowanego aluminium



HS 5 BS  
z powierzchnią strukturalną w kolorze czarnym, z chromowanymi nakładkami

	SupraMatic E	SupraMatic P
Przeznaczenie		do bram drewnianych i bram z drzwiami przejściowymi
Wyposażenie		Fotokomórka
Siła ciągnięcia i nacisku	650 N	750 N
Siła maksymalna	800 N	1000 N
Prędkość otwierania maks.	22 cm/s	22 cm/s
Szerokość bramy maks.	5500 mm	6000 mm
Powierzchnia bramy maks.	13,75 m <sup>2</sup>	15 m <sup>2</sup>



# ProMatic: dobra jakość – niska cena.



- Standardowo z 2-kanalowym nadajnikiem HSE 2 BS
- Regulowana wysokość otwarcia umożliwiająca wentylację garażu
- ProMatic Akku do garaży bez przyłącza energetycznego
- Opcjonalny moduł solarny zapewnia doładowywanie akumulatora



HSE 2 BS  
z powierzchnią  
strukturalną  
w kolorze czarnym,  
z nakładkami  
z tworzywa sztucznego



ProMatic Akku  
z modułem solarowym

	ProMatic	ProMatic Akku
Przeznaczenie		do garaży bez przyłącza energetycznego
Siła ciągnięcia i nacisku	600 N	350 N
Siła maksymalna	750 N	400 N
Prędkość otwierania maks.	14 cm/s	13 cm/s
Szerokość bramy maks.	5000 mm	3000 mm
Powierzchnia bramy maks.	11,25 m <sup>2</sup>	8 m <sup>2</sup>

\* Szczegółowe warunki gwarancji są dostępne na stronie [www.hormann.pl](http://www.hormann.pl)

## Mobilnie i stacjonarnie

W firmie Hörmann wszystko jest kompatybilne. Jeden pilot służy nie tylko do otwierania bramy garażowej, lecz także między innymi do sterowania bramą wjazdową wyposażoną w 100 % kompatybilny napęd Hörmann lub do obsługi innych urządzeń wyposażonych w odbiorniki Hörmann.

Aplikacja BiSecur na smartfona lub tablet umożliwia wygodne sterowanie napędami do bramy garażowej i wjazdowej Hörmann, drzwiami zewnętrznymi \* Hörmann i innymi urządzeniami. Dodatkowo w aplikacji wyświetlane jest położenie danej bramy garażowej i wjazdowej z napędem oraz stan zaryglowania drzwi zewnętrznych \*.

\* z wyposażeniem specjalnym



Więcej informacji znajdą Państwo w prospekcie „Bramka LAN/WLAN BiSecur”.









**Nadajnik HS 5 BS**

4-funkcyjny, dodatkowy przycisk odczytu,

- 1 błyszcząca powierzchnia w kolorze czarny lub białym
- 2 powierzchnia strukturalna w kolorze czarnym



**Nadajnik HS 4 BS**

4-funkcyjny,

- 3 błyszcząca powierzchnia w kolorze czarnym

**Nadajnik HS 1 BS**

1-funkcyjny,

- 4 błyszcząca powierzchnia w kolorze czarnym

**Nadajnik HSE 1 BS**

1-funkcyjny, w komplecie z zawieszka do breloczka na klucze

- 5 błyszcząca powierzchnia w kolorze czarnym



**Nadajnik HSE 2 BS**

2-funkcyjny, w komplecie z zawieszka do breloczka na klucze

- 6 błyszcząca powierzchnia w kolorze czarny lub białym
- 7 błyszcząca powierzchnia kolor zielony, liliowy, żółty, czerwony, pomarańczowy (na zdjęciu od lewej)



- 8 powierzchnia strukturalna w kolorze czarnym z nakładkami chromowanymi lub z tworzywa sztucznego
- 9 okleiny dekoracyjne: kolor srebrny, karbon oraz cztery wzory drewnopodobne (na zdjęciu od lewej)



10

11

**10 Nadajnik HSD 2-A BS**  
w kolorze aluminiowym,  
2-funkcyjny, stosowany także  
jako zawieszka na klucze

**11 Nadajnik HSD 2-C BS**  
chromowany na połysk,  
2-funkcyjny, stosowany także  
jako zawieszka na klucze



12

**12 Nadajnik HSP 4 BS**  
4-funkcyjny,  
z blokadą przycisków,  
z kółkiem na klucze



13

14

**13 Nadajnik HSZ 1 BS**  
1-funkcyjny,  
chowany w miejscu  
zapalniczki samochodowej

**14 Nadajnik HSZ 2 BS**  
2-funkcyjny,  
chowany w miejscu  
zapalniczki samochodowej



## Nadajniki

Hörmann ma w swojej ofercie bogaty wybór pięknych modeli nadajników obsługujących nawet do 5 funkcji. Wszystkie te sterowniki korzystają z innowacyjnej technologii sterowania radiowego BiSecur.



## Nadajnik HSZ

Alternatywne rozwiązanie dla systemów Homelink: niewidoczna i zamontowana na stałe w samochodzie. Umieszczenie nadajnika HSZ w otworze na zapalniczkę umożliwia łatwy dostęp i wygodną obsługę.



**Radiowy sterownik kodowany  
FCT 3 BS**

Dla 3 funkcji,  
z podświetlaną klawiaturą



**Sterownik wewnętrzny  
IT 1b**

Duży podświetlany przycisk  
umożliwiający komfortowe  
otwieranie bramy  
(przeznaczony do napędu  
ProMatic i SupraMatic).



**Radiowy sterownik kodowany  
FCT 10 BS**

Dla 10 funkcji,  
z podświetlaną klawiaturą  
i osłoną



**Sterownik wewnętrzny  
IT 3b**

Duży podświetlany przycisk  
umożliwiający komfortowe  
otwieranie bramy, dwa  
dodatkowe przyciski  
umożliwiające obsługę  
oświetlenia napędu oraz  
wyłączanie systemu zdalnego  
sterowania, np. na czas urlopu  
(przeznaczony do napędu  
SupraMatic).



**Radiowy czytnik  
linii papilarnych  
FFL 12 BS**

Dla 2 funkcji, obsługuje  
do 12 odcisków linii  
papilarnych

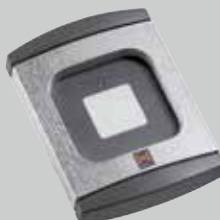

**Sterownik transponder  
TTR 100 / TTR 1000**

1-funkcyjny, w komplecie  
z 2 kluczami (więcej kluczy  
możliwych na życzenie),  
przeznaczony na 12, 100  
lub 1000 kluczy.



**Wewnętrzny  
sterownik radiowy  
FIT 2**

Do obsługi 2 napędów  
lub funkcji napędów



**Sterownik na klucz  
STUP 40 / STAP 40**

w wersji podtynkowej  
lub natynkowej,  
w komplecie 3 klucze



**Sterownik kodowany cyfrowo  
CTV 1 / CTV 3**

1- lub 3-funkcyjny, szczególnie  
wytrzymały, zabezpieczony  
przed zniszczeniem.





### Fotokomórka

#### EL 101

System fotokomórek jednokierunkowych zatrzymuje bramę natychmiast po przerwaniu promienia światła.



### Akumulator awaryjny HNA do napędów do bram garażowych

Zasilanie awaryjne buforuje zanik napięcia sieciowego trwający do 18 godzin i wystarcza na maks. 5 cykli bramy, ładuje się samoczynnie podczas normalnej eksploatacji, przeznaczony do wszystkich oferowanych aktualnie napędów bram garażowych firmy Hörmann.



### Wewnętrzny sterownik radiowy FIT-1

1-funkcyjny, z dużym przyciskiem ułatwiającym obsługę  
■ **NOWOŚĆ**



### Wewnętrzny sterownik radiowy FIT-4

4-funkcyjny  
■ **NOWOŚĆ**  
w ofercie od jesieni 2015



### Wewnętrzny sterownik radiowy FIT-5

4-funkcyjny, dodatkowy przycisk odczytu  
■ **NOWOŚĆ**  
w ofercie od jesieni 2015

### Listwa świetlna LED

Neutralne białe światło, uniwersalny system wtykowy, do montażu pod nadprożem lub na dolnej krawędzi bramy, odstęp między diodami: 125 mm, klasa A efektywności energetycznej.



## Zapewniamy komfort obsługi i najwyższe bezpieczeństwo



Kwestia bezpieczeństwa użytkowników bram garażowych zajmuje najwyższą pozycję na liście priorytetów firmy Hörmann. Tutaj standardem są nowatorskie rozwiązania, co potwierdzają liczne patenty Hörmann. Bramy segmentowe Hörmann, zarówno te obsługiwane ręcznie, jak i wyposażone w napęd, są badane i certyfikowane zgodnie z wysokimi wymogami normy europejskiej PN-EN 13241-1. Żadna inna brama segmentowa nie może być bardziej bezpieczna.

To gwarantuje Państwu i innym członkom rodziny bezpieczeństwo na co dzień.

Warto dokonać porównania!





Patent firmy Hörmann

### **1 Mechanizm sprężyn naciągowych z systemem sprężyny w sprężynie**

Podwójne sprężyny naciągowe i stalowe liny z każdej strony zabezpieczają płytę przed opadnięciem. Opatentowany system sprężyny w sprężynie uniemożliwia wypadnięcie pękniętej sprężyny, co eliminuje ryzyko skaleczenia. Bramy segmentowe o szerokości do 3000 mm i wysokości 2625 mm są standardowo wyposażone w sprawdzony mechanizm sprężyn naciągowych.



Patent firmy Hörmann

### **2 Mechanizm sprężyn skrętnych ze zintegrowanym zabezpieczeniem przed pęknięciem sprężyny**

Obustronny mechanizm ocynkowanych sprężyn skrętnych posiada opatentowane zabezpieczenie przed pęknięciem sprężyny. W razie ewentualnego pęknięcia sprężyny zabezpieczenie natychmiast zatrzymuje bramę i płytę nie opada. Większe bramy oraz bramy z wbudowanymi drzwiami przejściowymi lub bramy wypełnione panelami z drewna litego są dostarczane z mechanizmem sprężyn skrętnych.



Patent firmy Hörmann

### **3 Bezpieczne prowadzenie bramy w prowadnicach**

Regulowane i opatentowane rolki bieżne, stabilne obejmują rolek i bezpieczne prowadnice uniemożliwiają wypadnięcie płyty bramy. W ten sposób brama bezpiecznie chowa się pod stropem.



### **4 Zabezpieczenie przed przytraśnięciem po wewnętrznej i zewnętrznej stronie płyty oraz na zawiasach**

Niepowtarzalny kształt segmentów bramy eliminuje ryzyko zgniecenia palców, zarówno między segmentami, jak i w zawiasach.

### **5 Zabezpieczenie przed przytraśnięciem na bocznych ościeżnicach**

W bramach firmy Hörmann ościeżnice są zamknięte na całej wysokości. Przytraśnięcie dłoni między płytą bramy a ościeżnicą jest praktycznie niemożliwe!



## Optymalna izolacyjność cieplna



Jeżeli garaż jest bezpośrednio połączony z domem, zawsze zaleca się instalację dobrze ocieplonej bramy garażowej. Ościeżnica ThermoFrame polepsza właściwości izolacyjne ocieplanych garażowych bram segmentowych Hörmann.

W ten sposób można obniżyć koszty zużycia energii.



Lepsza izolacyjność cieplna dzięki ThermoFrame

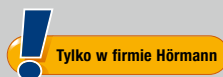

Profil z tworzywa sztucznego, który montuje się razem z ościeżnicą bramy, zapewnia efektywne termiczne oddzielenie ościeżnicy od ściany budynku i zwiększa izolacyjność cieplną nawet o 15%\*. Dodatkowo uszczelki wargowe umieszczone z obu stron bramy i w jej górnym obszarze zapobiegają wydostawaniu się ciepła z garażu na zewnątrz budynku. Opcjonalna ościeżnica ThermoFrame jest oferowana do wszystkich garażowych bram segmentowych Hörmann.

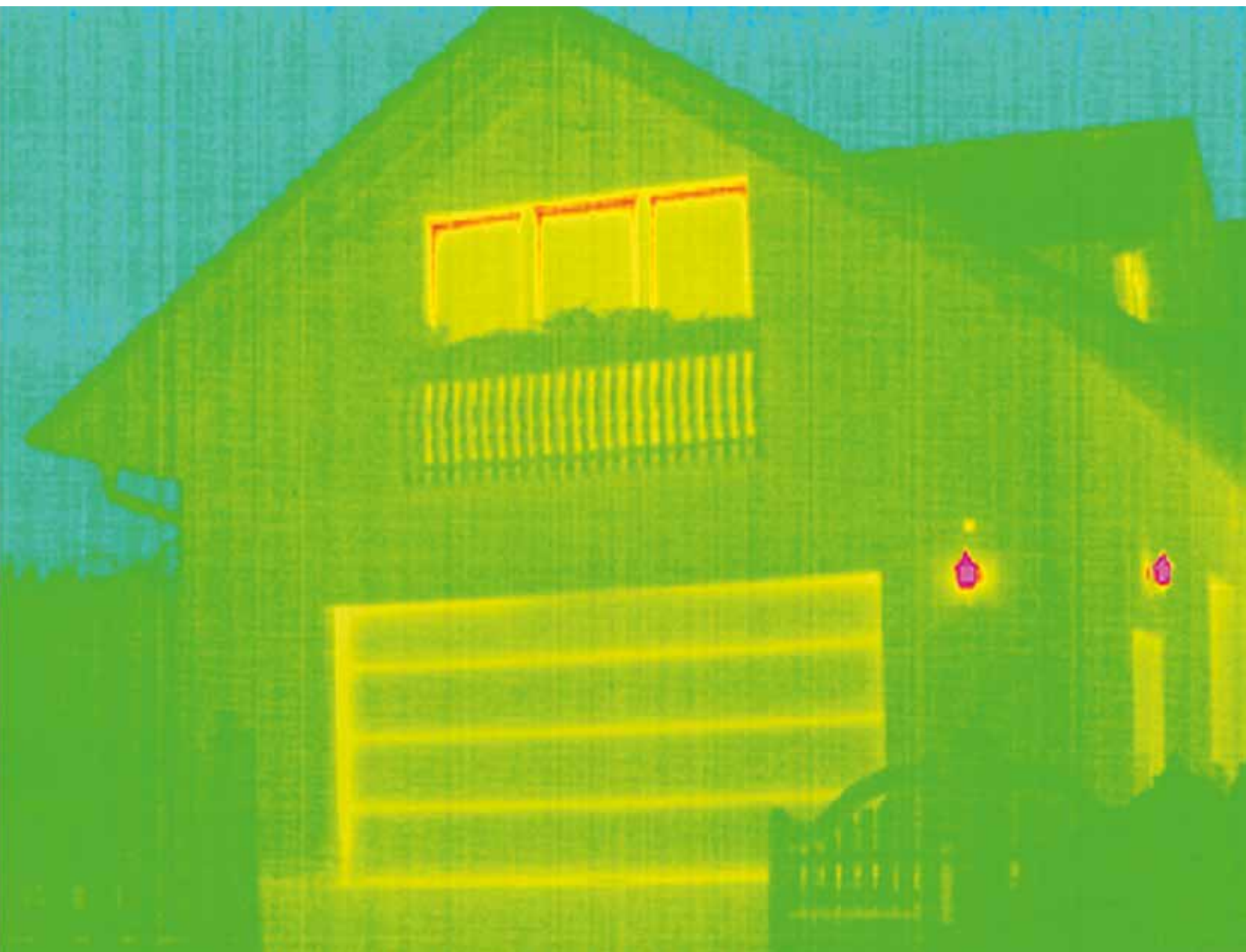

## Parametry użytkowe zgodnie z normą europejską PN-EN 13241-1

Typ bramy	Izolacyjność cieplna	Izolacyjność akustyczna	Szczelność		Odporność na obciążenie wiatrowe <sup>5)</sup>
			Przepuszczalność powietrza	Przenikanie wody	
<b>LTE</b>		R = ok. 20 dB			
Płyta bramy	U = 6,0 W/(m <sup>2</sup> ·K)		klasa 0 <sup>2)</sup>	klasa 0 <sup>2)</sup>	klasa 2
Zamontowana brama <sup>1)</sup>	U = 6,5 W/(m <sup>2</sup> ·K)				
<b>LPU</b>		R = ok. 25 dB			
Segment	U = 0,5 W/(m <sup>2</sup> ·K)		klasa 3 <sup>4)</sup>	klasa 3 <sup>3)</sup>	klasa 3
Płyta bramy	U = 0,9 W/(m <sup>2</sup> ·K)				
Zamontowana brama <sup>1)</sup>	U = 1,4 W/(m <sup>2</sup> ·K)				
<b>LTH</b>			klasa 0 <sup>2)</sup>	klasa 0 <sup>2)</sup>	klasa 3
Płyta bramy	U = 2,5 W/(m <sup>2</sup> ·K)				
Zamontowana brama <sup>1)</sup>	U = 3,0 W/(m <sup>2</sup> ·K)				

<sup>1)</sup> Wartość podanego współczynnika U odnosi się do zamontowanej bramy bez przeszklenia o wymiarach: 5000 × 2125 mm

<sup>2)</sup> Bramy ze szczeliną wentylacyjną, na zapytanie, klasy 2 – 3

<sup>3)</sup> Ciśnienie wody do 70 Pa

<sup>4)</sup> Dotyczy bram kasetonowych i z bram przetłoczeniami L (bramy LPU z przetłoczeniami S, M, D lub T: klasa 2)

<sup>5)</sup> Wyższe klasy obciążenia wiatrowego dostępne na zapytanie





## Warianty prowadzenia

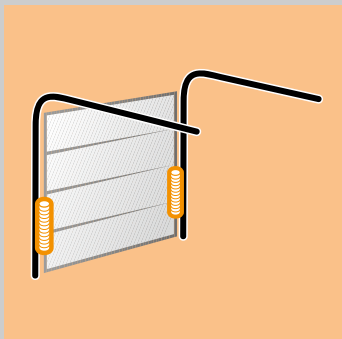

### Prowadzenie Z

Prowadzenie z mechanizmem sprężyn naciągowych  
szerokość maks. 3000 mm  
wysokość maks. 2625 mm

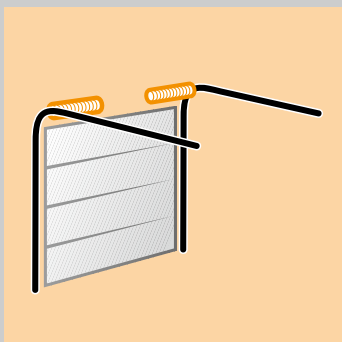

### Prowadzenie N

Prowadzenie normalne z mechanizmem sprężyn skrętnych  
szerokość maks. 6000 mm  
wysokość maks. 3000 mm

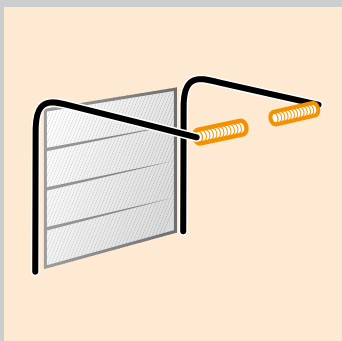

### Prowadzenie L

Prowadzenie dla niskiego nadproża z mechanizmem sprężyn skrętnych  
szerokość maks. 6000 mm  
wysokość maks. 3000 mm

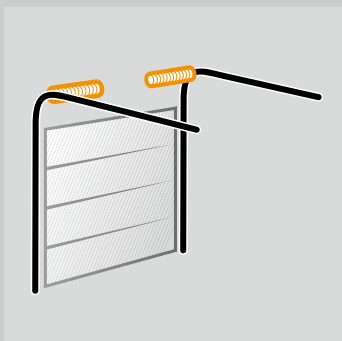

### Prowadzenie H

Prowadzenie wysokie z mechanizmem sprężyn skrętnych  
szerokość maks. 5500 mm  
wysokość maks. 3000 mm

## Legenda

W sprawie wysokiego prowadzenia do bram prosimy skontaktować się z partnerem handlowym firmy Hörmann.

LZ Wymiar ościeżnicy w świetle

RM Wysokość wzorcowa

DE Wysokość do stropu

#### **Prowadzenie N:**

\*\* z ThermoFrame i z napędem + 45 mm

#### **Prowadzenie Z / L:**

\*\* z ThermoFrame i z napędem + 30 mm

LDH Wysokość światła przejazdu

#### **Prowadzenie L:**

\* W bramach o szerokości powyżej 3010 mm wymiar światła przejazdu zmniejsza się o kolejne 50 mm.

GIM Wymiar wewnętrzny garażu

ET Głębokość zabudowy

#### **Wskazówka**

Bramy drewniane nie są oferowane z prowadzeniem Z.

Więcej informacji można uzyskać u partnerów handlowych firmy Hörmann lub przeczytać w danych montażowych.

Przekrój poziomy

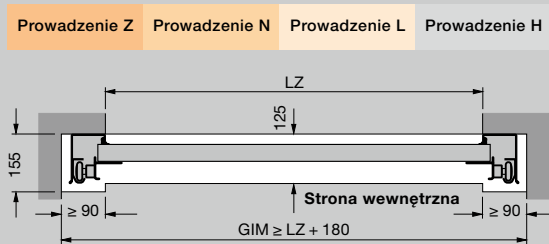

Montaż z zastosowaniem prowadzenia Z, N, L

Całkowita długość napędu	Prowadzenie Z	Prowadzenie N	Prowadzenie L
<b>Bramy z napędem</b>			
2125 (K)	3200		3200
2250 (K)		3200	
2375 (M)	3450		3450
2500 (M)		3450	
3000 (L)	4125	4125	4125

Przekroje pionowe

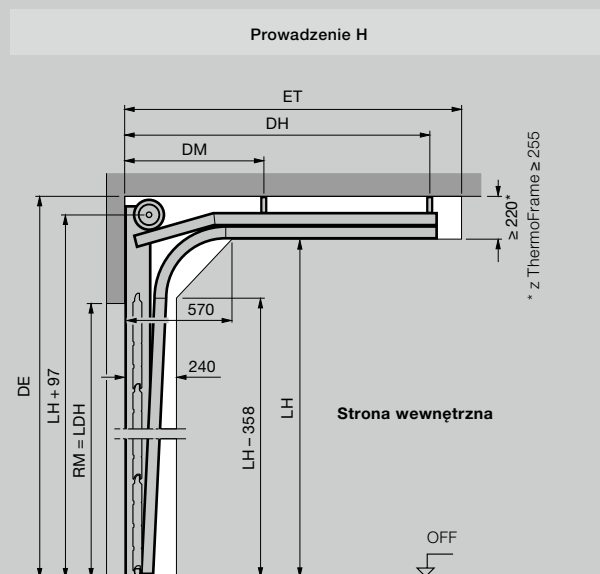
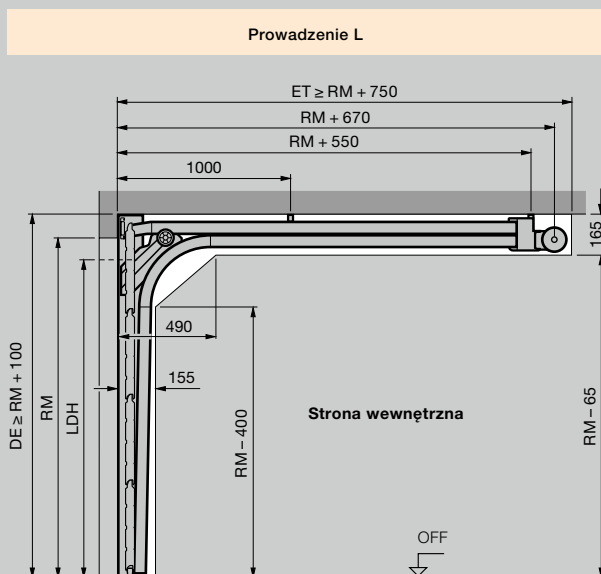
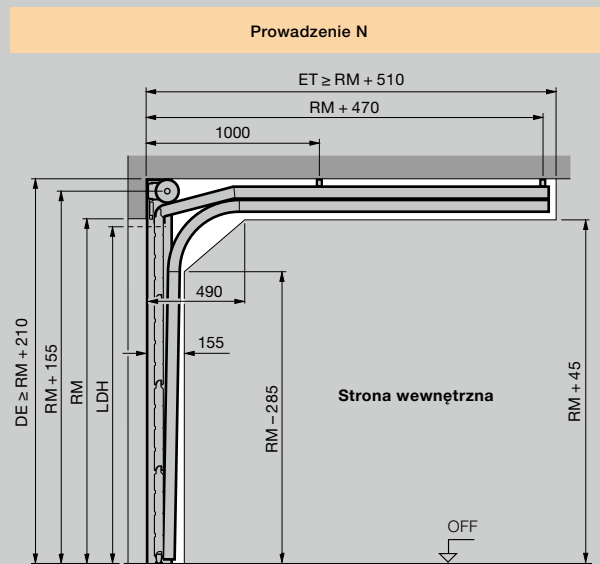
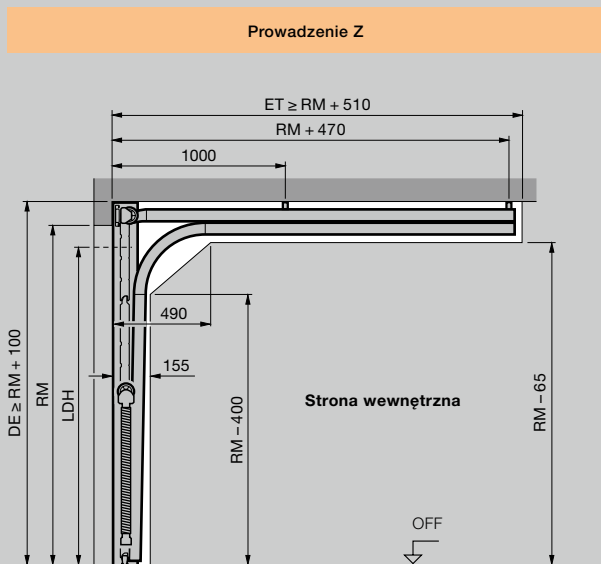

## Montaż z zastosowaniem zlicowanej maskownicy

Całkowita długość napędu	Prowadzenie BZ	Prowadzenie BL
<b>Bramy z napędem</b>		
	2125 (K)	3272
Wysokość bramy maks.	2375 (M)	3522
	3000 (L)	4197

## Przekroje pionowe

Prowadzenie BZ Prowadzenie BL bez nadproża

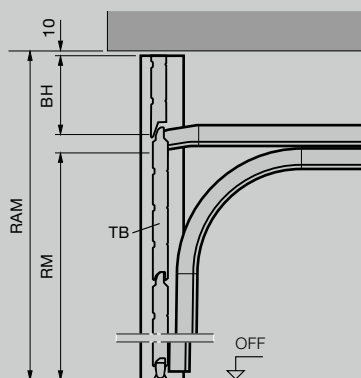

Prowadzenie BZ Prowadzenie BL z nadprożem

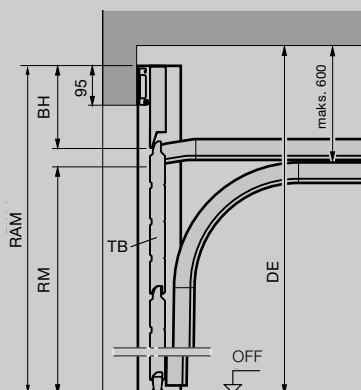

Wymiary w mm

## Legenda

### Szyny napędu

- K Krótka szyna
- M Średnia szyna
- L Długa szyna

### Warianty prowadzenia

- Z Prowadzenie z mechanizmem sprężyn naciągowych
- N Prowadzenie normalne
- L Prowadzenie dla niskiego nadproża
- H Prowadzenie wysokie \*
- BZ Prowadzenie z mechanizmem sprężyn naciągowych i zlicowaną maskownicą
- BL Prowadzenie dla niskiego nadproża ze zlicowaną maskownicą

### Wymiary zamówieniowe

- LZ Wymiar ościeżnicy w świetle
- RM Wysokość wzorcowa
- RAM Wymiar zewnętrzny ramy (w przypadku zlicowanej maskownicy)  
min. = RM + 240 mm  
maks. = RM + 600 mm (wysokość segmentów bramy)
- DE Wysokość do stropu
- Prowadzenie N:**  
brama obsługiwana ręcznie  $\geq$  RM + 210 mm  
brama z napędem  $\geq$  RM + 210 mm  
brama z napędem i ThermoFrame  $\geq$  RM + 255 mm
- Prowadzenie Z / L:**  
brama obsługiwana ręcznie  $\geq$  RM + 100 mm  
brama z napędem  $\geq$  RM + 115 mm  
brama z napędem i ThermoFrame  $\geq$  RM + 145 mm
- LDH Wysokość przejazdu w świetle
- Prowadzenie N:**  
brama obsługiwana ręcznie = RM - 50 mm  
z napędem = RM
- Prowadzenie Z / BZ:**  
brama obsługiwana ręcznie = RM - 80 mm  
brama z napędem = RM - 30 mm
- Prowadzenie L / BL:**  
brama obsługiwana ręcznie = RM - 100 mm  
brama z napędem (LZ < 3000) = RM - 30 mm  
brama z napędem (LZ > 3000) = RM - 80 mm

- GIM Wymiar wewnętrzny garażu
- ET Głębokość zabudowy
- TB Płyta bramy
- BH Wysokość maskownicy
- LH Wysokość prowadnicy
- DM Zawieszenie podstropowe, centralne
- DH Zawieszenie podstropowe, tylne
- OFF Górna krawędź gotowej posadzki

### Wskazówka

Przed zamontowaniem bramy segmentowej należy wykończyć otwór w ścianie i posadzkę garażu. W miejscu przeznaczonym na instalację bramy nie mogą się znajdować przewody zasilające, nagrzewnice nadmuchowe itp. urządzenia.

\* Więcej informacji można uzyskać u partnerów handlowych firmy Hörmann lub przeczytać w danych montażowych.



Bramy z przetłoczeniami i drzwiami przejściowymi

Zakres wymiarów

Wysokość wzorcowa bramy (RM)	3000									
	2875	○	○	○	○	○	○	○	○	○
	2750									
	2625	○	○	○	○	○	○	○	○	○
	2500									
	2375									
	2250									
	2205									
	2125									
	2080									
	2000									
	1955									
	1875									
		2250	2375	2500	2750	3000	3250	3500	3750	4000
Szerokość wzorcowa bramy (LZ)										

Drzwi przejściowe z przetłoczeniami

Wysokość światła przejścia		Wysokość mocowania klamki od OFF
bez przeszkleń	z przeszkleciem	
1955	1955	831
1871	1871	799
2155	2155	906
2055	2055	868
1955	1955	831
1855	1855	793
2123	2203	924
2075	2155	906
1999	2079	877
1955	2035	861
1875	1955	831
1827	1907	813
1747	1827	782

Bramy z kasetonami i drzwiami przejściowymi

Zakres wymiarów

Wysokość wzorcowa bramy (RM)	3000									
	2875	□	□	□	□	□	□	□	□	□
	2750	□	□	□	□	□	□	□	□	□
	2625	□	□	□	□	□	□	□	□	□
	2500									
	2375									
	2250									
	2205	□	□	□	□	□	□	□	□	□
	2125									
	2080	□	□	□	□	□	□	□	□	□
	2000									
	1955	□	□	□	□	□	□	□	□	□
	1875									
		2250	2500	2750	3000	3250	3500	3750	4000	
Szerokość wzorcowa bramy (LZ)										

Drzwi przejściowe z kasetonami

Wysokość światła przejścia	Wysokość mocowania klamki od OFF
1955	831
1871	799
2155	906
2055	868
1955	831
1855	793
2203	924
2155	906
2079	877
2035	861
1955	831
1907	813
1827	782

○ = nie można zastosować w przypadku Decograin, Micrograin, Sandgrain i Silkgrain  
 □ = nie można zastosować w przypadku Decograin

## Przekrój poziomy

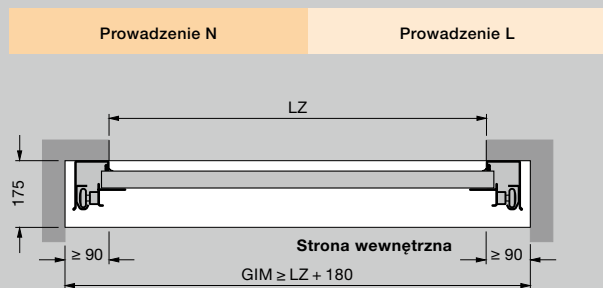

## Przekroje pionowe

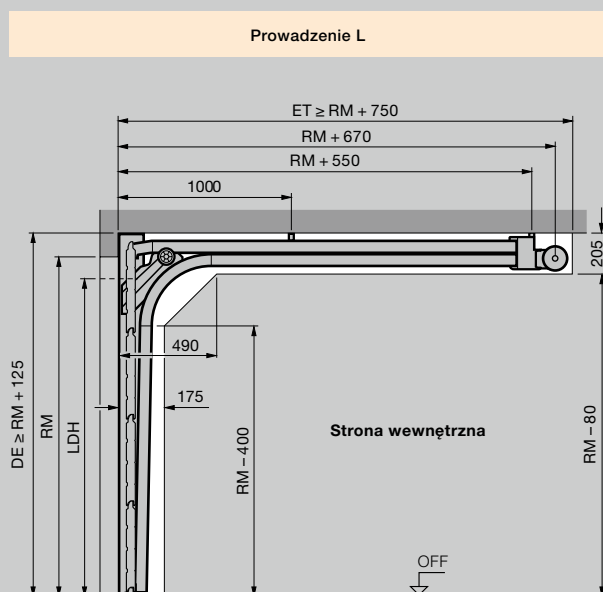
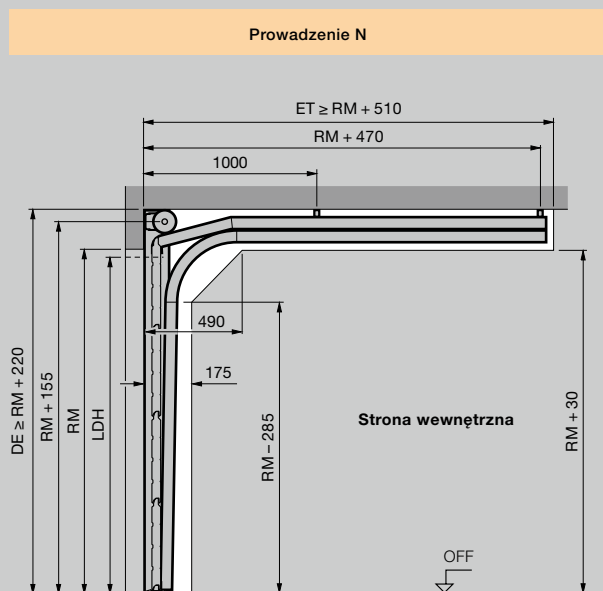

Wymiary w mm

## Legenda

### Warianty prowadzenia

- N Prowadzenie normalne
- L Prowadzenie dla niskiego nadproża

### Wymiary zamówieniowe

- LZ Wymiar ościeżnicy w świetle
- RM Wysokość wzorcowa
- DE Wysokość do stropu

### Prowadzenie N:

brama obsługiwana ręcznie  $\geq RM + 220$  mm  
brama z napędem  $\geq RM + 235$  mm  
brama z napędem i ThermoFrame  $\geq RM + 255$  mm

### Prowadzenie L:

brama obsługiwana ręcznie  $\geq RM + 125$  mm  
brama z napędem  $\geq RM + 125$  mm  
brama z napędem i ThermoFrame  $\geq RM + 145$  mm

- LDH Wysokość światła przejazdu

### Prowadzenie N:

brama obsługiwana ręcznie =  $RM - 160$  mm  
brama z napędem =  $RM - 100$  mm

### Prowadzenie L:

brama obsługiwana ręcznie =  $RM - 160$  mm  
brama z napędem =  $RM - 160$  mm

- GIM Wymiar wewnętrzny garażu
- ET Głębokość zabudowy
- OFF Górna krawędź gotowej posadzki

### Montaż bramy z ThermoFrame

Montaż bramy z ThermoFrame  
 $LDB = LZ - 12$  mm  
Montaż z ThermoFrame i maskownicą ościeżnicy  
 $LDB = LZ - 15$  mm  
Montaż z ThermoFrame i napędem  
Prowadzenie N + 20 mm  
Prowadzenie L + 20 mm

### Wskazówka

Wysokość otworu nie może być mniejsza niż wymiar zamówieniowy bramy (RM), gdyż uniemożliwi to otwieranie drzwi.

Więcej informacji można uzyskać u partnerów handlowych firmy Hörmann lub przeczytać w danych montażowych.

Przekroje poziome

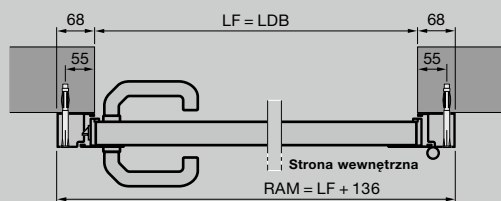

Drzwi boczne z aluminiową ościeżnicą blokową, profil typu 1  
Montaż za otworem

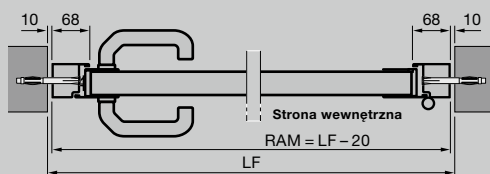

Drzwi boczne z aluminiową ościeżnicą blokową, profil typu 2  
Montaż w otworze

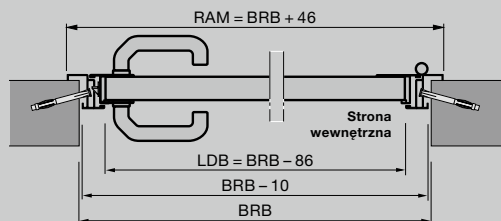

Drzwi boczne z aluminiową ościeżnicą kątową, profil typu 3  
Mocowanie na zewnątrz

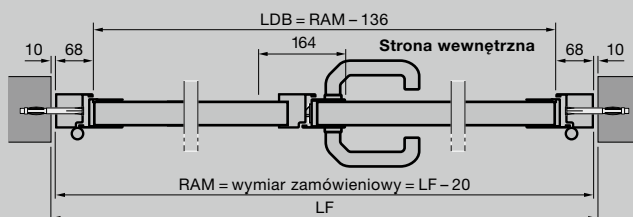

2-skrzydłowe drzwi boczne z aluminiową ościeżnicą blokową, profil typu 2  
Montaż w otworze

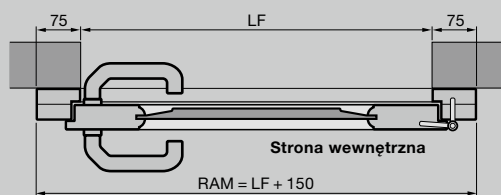

Drzwi boczne z litego drewna  
Montaż za otworem

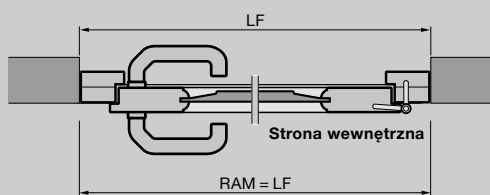

Drzwi boczne z litego drewna  
Montaż w otworze

Przekroje pionowe

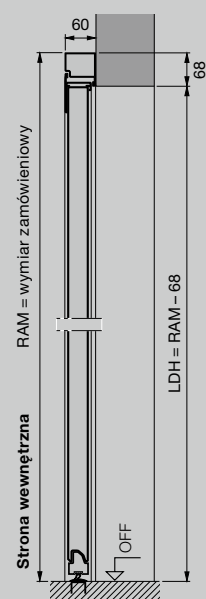

Drzwi boczne z aluminiową ościeżnicą blokową, profil typu 2  
Montaż za otworem

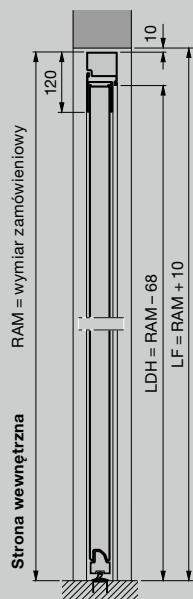

Drzwi boczne z aluminiową ościeżnicą blokową, profil typu 2  
Montaż w otworze

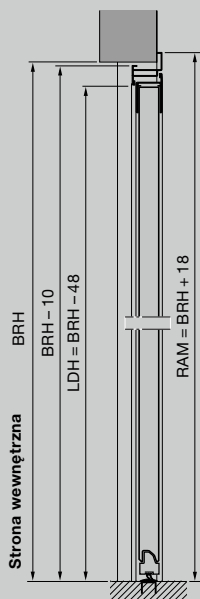

Drzwi boczne z aluminiową ościeżnicą kątową, profil typu 2  
Mocowanie na zewnątrz

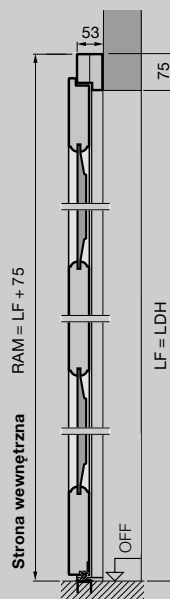

Drzwi boczne z litego drewna  
Montaż za otworem

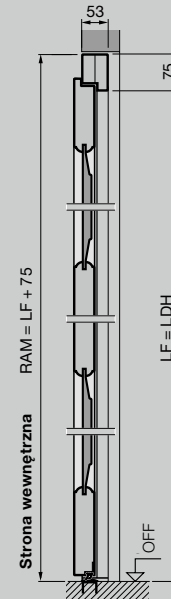

Drzwi boczne z litego drewna  
Montaż w otworze



## Drzwi boczne ze stali

Wymiar zamówieniowy = RAM	Wymiar gotowego otworu w świetle	Wysokość mocowania klamki*		
		P1	P2	P3
<b>Ościeżnica blokowa, montaż za otworem (wymiar zamówieniowy = RAM)</b>				
<b>Profil typu 1 (tylko otwierane do wewnątrz) i profil typu 2</b>				
990 × 2058	855 – 875 × 1990 – 2000	955	1050	
990 × 2183	855 – 875 × 2115 – 2125	1010	1050	
1115 × 2058	980 – 1000 × 1990 – 2000	955	1050	
1115 × 2183	980 – 1000 × 2115 – 2125	1010	1050	
<b>Ościeżnica blokowa, montaż w otworze (wymiar zamówieniowy = RAM)</b>				
<b>Profilu typu 2 (tylko przetłoczenia S, M, L)</b>				
855 × 1990	875 × 2000		1050	
855 × 2115	875 × 2125		1050	
980 × 1990	1000 × 2000		1050	
980 × 2115	1000 × 2125		1050	
<b>Ościeżnica kątowna, mocowanie wewnętrzne (wymiar zamówieniowy = BRB × BRM)</b>				
<b>Profil typu 1 i profil typu 2 (tylko przetłoczenia S, M, L)</b>				
875 × 2000		955	1050	
875 × 2125		1010	1050	
1000 × 2000		955	1050	
1000 × 2125		1010	1050	
<b>Ościeżnica kątowna, mocowanie zewnętrzne (wymiar zamówieniowy = BRB × BRM)</b>				
<b>Profil typu 2 (tylko przetłoczenia S, M, L) i profil typu 3</b>				
875 × 2000			1050	955
875 × 2125			1050	1010
1000 × 2000			1050	955
1000 × 2125			1050	1010

## Drzwi boczne z litego drewna

Wymiar zamówieniowy = RAM	Wymiar gotowego otworu w świetle	Wysokość mocowania klamki*	
		P1	P2
<b>Montaż za otworem (wymiar zamówieniowy = RAM)</b>			
<b>(przetłoczenia S, M, L, kasetony)</b>			
1005 × 2190	855 – 875 × 2115 – 2125		1050
1130 × 2190	980 – 1000 × 2115 – 2125		1050
<b>Montaż za otworem (wymiar zamówieniowy = RAM)</b>			
<b>(wzór 401, 403, 404, 405)</b>			
1130 × 2190	980 – 1000 × 2115 – 2125		1050

## Legenda

P1	Profil typ 1 (wąska rama skrzydła)
P2	Profil typ 2 (szeroka rama skrzydła)
P3	Profil typ 3 (wąska rama skrzydła)

LDB	Szerokość światła przejścia
LDH	Wysokość światła przejścia
RAM	Wymiar zewnętrzny ramy
LF	Wymiar gotowego otworu w świetle
BRM	Wymiar zestawczy
BRB	Szerokość zestawcza
BRH	Wysokość zestawcza
OFF	Górna krawędź gotowej posadzki

### Wymiary specjalne

1-skrzydłowe drzwi boczne na zapytanie  
2-skrzydłowe drzwi boczne:  
1200 – 2500 × 1960 – 2558

\* Wysokość mocowania klamki w przypadku wymiarów specjalnych podano w danych montażowych.



# Poznaj jakość produktów marki Hörmann do nowych i remontowanych budynków

Z firmą Hörmann mogą Państwo realizować swoje najlepsze plany. Bardzo funkcjonalne, wysokiej jakości produkty stanowią starannie dobrane rozwiązania do wszystkich segmentów budownictwa.

- **Bramy garażowe**

Bramy uchylne i segmentowe ze stali lub drewna można optymalnie dopasować do architektonicznego stylu Państwa domu.

- **Napędy do bram**

Prawdziwy komfort i bezpieczeństwo: napędy Hörmann do bram garażowych i wjazdowych.

- **Drzwi zewnętrzne**

W zależności od potrzeb i wymagań możecie Państwo wybrać odpowiedni model drzwi z naszej szerokiej oferty drzwi zewnętrznych.

- **Drzwi stalowe**

Solidne drzwi do wszystkich pomieszczeń w domu – od piwnicy aż po dach.

- **Ościeżnice**

Do nowych, adaptowanych bądź remontowanych budynków wybierzcie Państwo ościeżnice z bogatej oferty.



Bramy garażowe i napędy do bram



Drzwi zewnętrzne ThermoPro



Drzwi stalowe



# HÖRMANN: JAKOŚĆ BEZ KOMPROMISÓW



Hörmann KG Amshausen, Niemcy



Hörmann KG Antriebstechnik, Niemcy



Hörmann KG Brandis, Niemcy



Hörmann KG Brockhagen, Niemcy



Hörmann KG Dissen, Niemcy



Hörmann KG Eckelhausen, Niemcy



Hörmann KG Freisen, Niemcy



Hörmann KG Ichttershausen, Niemcy



Hörmann KG Werne, Niemcy



Hörmann Genk NV, Belgia



Hörmann Alkmaar B.V., Holandia



Hörmann Legnica Sp. z o.o., Polska



Hörmann Beijing, Chiny



Hörmann Tianjin, Chiny



Hörmann LLC, Montgomery IL, USA



Hörmann Flexon LLC, Burgettstown PA, USA

Grupa Hörmann oferuje wszystkie elementy stolarki budowlanej z jednej ręki – jako jedyny producent na międzynarodowym rynku. Produkowane są one w wysoko wyspecjalizowanych zakładach, zgodnie z najnowszymi osiągnięciami techniki. Rozbudowana sieć dystrybucji i serwisu w Europie oraz obecność firmy w Ameryce i Chinach sprawia, że Hörmann jest solidnym partnerem w zakresie stolarki budowlanej, której jakość nie dopuszcza żadnych kompromisów.

**BRAMY GARAŻOWE**  
**NAPĘDY**  
**BRAMY PRZEMYSŁOWE**  
**TECHNIKA PRZEŁADUNKU**  
**DRZWI**  
**OŚCIEŻNICE**

